

Enerdoor è leader mondiale nello sviluppo e nella produzione di filtri antidisturbo EMI/RFI e di soluzioni personalizzate.

## Introduzione

L'interferenza elettromagnetica (EMI, Electromagnetic Interference), definita anche interferenza di radiofrequenza (RFI, radio-frequency interference), è un disturbo ad alta frequenza che influenza il circuito elettrico a causa delle induzioni o radiazioni elettromagnetiche emesse da una fonte esterna.

Il filtro antidisturbo EMI/RFI è un dispositivo elettronico passivo utilizzato per eliminare dal segnale o dalla linea di alimentazione la presenza di interferenze elettromagnetiche di tipo condotte e per proteggere l'apparecchio dai segnali di interferenze elettromagnetiche presenti nell'ambiente. La maggior parte dei filtri antidisturbo EMI/RFI sono composti da elementi che eliminano completamente le interferenze di modo differenziale e di modo comune.

## Direttiva EMC

Con il termine compatibilità elettromagnetica (EMC, Electromagnetic Compatibility) si intende la capacità dei dispositivi e dei sistemi di operare in un ambiente elettromagnetico senza tuttavia trasferire ad altri elementi presenti interferenze elettromagnetiche. La Direttiva EMC include due aspetti importanti: emissione e immunità.

**Emissione:** è il fenomeno per il quale un dispositivo, una macchina o un sistema emette energia elettromagnetica e questa, non deve diffondersi a livello condotto e irradiato al di sopra del livello concesso dalla direttiva europea EMC 2014/30/EU (vedere figura 1).

**Immunità** (alle interferenze): è la capacità di una macchina, uno strumento o un sistema di lavorare correttamente senza alterare le proprie caratteristiche funzionali se influenzato e colpito da interferenze elettromagnetiche.

Diversi paesi hanno istituito delle norme per minimizzare le interferenze di radio frequenza tra i vari dispositivi elettronici. Tra queste troviamo: il marchio CE in Europa, la certificazione FCC negli Stati Uniti, il marchio CCC in Cina, la dichiarazione VCCI in Giappone, il marchio RCM in Australia e Nuova Zelanda ed infine il marchio KCC nella Corea del Sud.

La Direttiva europea 2014/30/EU è la norma guida generale nel campo delle interferenze elettromagnetiche. Quest'ultima impone ai produttori di macchine industriali e di apparecchiature elettriche ed elettroniche di osservare e rispettare gli standard di emissione ed immunità della compatibilità elettromagnetica.



Figura 1:  
 Tipico esempio di disturbo condotto generato da una macchina automatica con installati inverter e/o servoazionamenti in funzione senza filtro e con filtro EMI necessario per la certificazione Europea Direttiva EMC 2014/30/EU

## Classificazioni generali delle interferenze

### 1) Interferenze condotte e irradiate

I disturbi vengono tipicamente classificati in due importanti categorie:

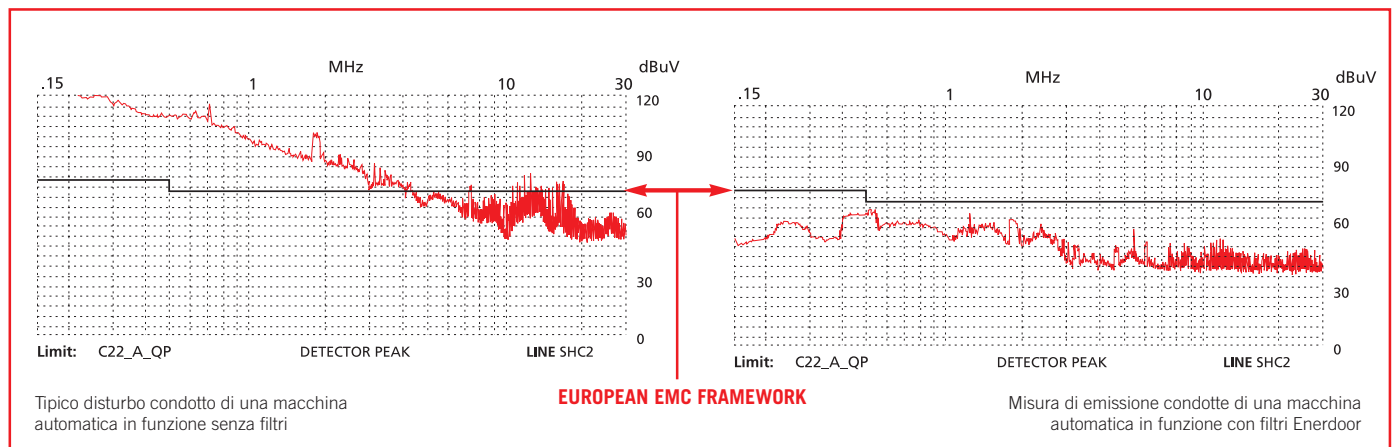
- a) disturbi condotti, sono segnali indesiderati che si presentano sotto forma di tensioni e correnti che entrano o escono dal dispositivo considerato tramite i conduttori elettrici, di segnale e/o di alimentazione, ad esso collegati:
- b) disturbi irradiati, sono segnali indesiderati presenti sotto forma di campo elettromagnetico nello spazio. Ogni circuito elettrico o elettronico si comporta come un'antenna; pertanto quando si è immerso in un campo elettromagnetico in esso si induce una tensione di disturbo mentre invece se è percorso da una corrente variabile esso genera un campo elettromagnetico.

### 2) Interferenze di modo comune e di modo differenziale

Si definisce disturbo di modo comune un segnale indesiderato misurato in un punto prestabilito tra l'insieme dei conduttori di un circuito elettrico e un riferimento comune arbitrario, solitamente la terra (vedere figura A)

Si definisce disturbo di modo differenziale un segnale indesiderato misurato, in un punto prestabilito, tra due conduttori apparentemente allo stesso circuito elettrico (vedere figura B)

## Problemi generati dalle interferenze EMI/RFI

- Malfunzionamenti nel PLC, nei sensori, encoder, o nei computer
- Diminuzione della vita media di componenti
- Fermo della produzione
- Disturbi in altri edifici e/o macchine

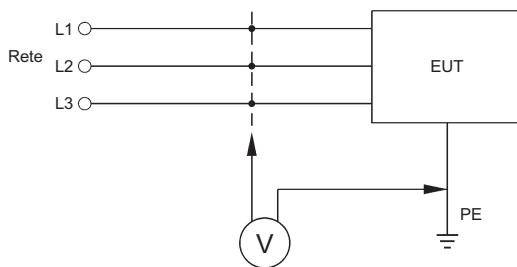

Fig. A: Disturbo di modo comune

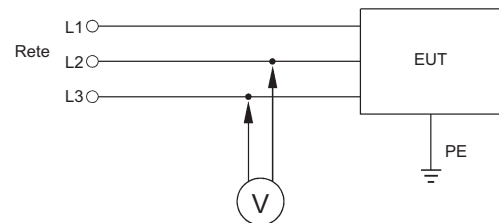

Fig. B: Disturbo di modo differenziale

Figure 2:  
Differenza tra interferenza di modo comune e di modo differenziale

## Classificazione delle interferenze

### a) Interferenze condotte causate da fenomeni di bassa frequenza

- Presenza di armoniche
- Sensori e segnali
- Variazioni, interruzioni e buchi di tensione
- Tensioni sbilanciate
- Variazione della frequenza nominale
- Dispositivi DC / AC

### b) Interferenze condotte causate da fenomeni di alta frequenza

- Tensioni o correnti indotte (sinusoide continue o modulate)
- Tensioni transitorie
- Transienti oscillatori (singoli o continui)

### c) Interferenze radiate causate da fenomeni di bassa frequenza

- Campi magnetici (transitori o continui)
- Campi elettrici

### d) Interferenze radiate causate da fenomeni di alta frequenza

- Campi magnetici
- Campi elettrici
- Campi elettromagnetici (sinusoide transitoria, continua o modulata)

## Soluzioni ad alta frequenza

Per proteggere e sfruttare pienamente le prestazioni delle varie apparecchiature, Enerdoor offre una delle più complete gamme di soluzioni che permette di ridurre le interferenze elettromagnetiche e di radio-frequenza. Proponendo una ampia varietà di caratteristiche elettriche e meccaniche, i filtri antidisturbo Enerdoor EMI/RFI offrono tensione nominale standard da 0 a 750 Vac con le seguenti correnti nominali:

**Filtri antidisturbo monofase** EMI/RFI: da 1 a 75A

**Filtri antidisturbo trifase** EMI/RFI: da 3 a 3000A

**Filtri antidisturbo trifase piu neutro** EMI/RFI: da 3 a 3000A

**Filtri antidisturbo parallelo** EMI/RFI: in aggiunta alla linea di filtri serie EMI/RFI appena descritta, Enerdoor offre una soluzione unica di filtri antidisturbo parallelo. Questa serie è stata progettata specificamente per gli intervalli di frequenza da 50 KHz – 10 MHz dove è presente un elevato rischio di interferenze e disturbi dovuti alle commutazione.

Guida Selezione Filtro	Descrizione	Corrente Nominale (A)	Tensione Nominale (Vac)	CONNESSIONE					BENEFICI					APPLICAZIONI				Certificazioni		
				Faston	Morsetti	Viti	Barre di rame	Cavi	Connettore IEC / Faston	Attenuazione eccellente	Montaggio guida DIN	Applicazioni con cavi lunghi	Attenuazione bassa frequenza	Dimensioni compatte	Disponibile app. medicali	Alimentatori	Automazione		Energie rinnovabili / Luci LED	Medicale
<b>FIN21</b>	Monofase	3-20	0-250		X						X				X	X			X	UL US
<b>FIN26</b>	Monofase	3-20	0-250		X						X	X			X	X			X	UL US
<b>FIN27</b>	Monofase	3-20	0-250		X					X	X	X			X		X	X	X	UL US
<b>FIN27G</b>	Monofase	3-20	0-250		X					X	X	X	X				X	X	X	UL US
<b>FIN33</b>	Monofase	3-75	0-250	X		X								X	X	X				UL US
<b>FIN35</b>	Monofase	5-24	0-250	X	X			X							X		X			
<b>FIN40</b>	Monofase	5-24	0-250	X	X			X							X		X			
<b>FIN50</b>	Monofase	5-24	0-250	X	X					X		X					X	X		
<b>FIN57</b>	Monofase	6-25	0-250	X		X				X		X	X	X			X	X	X	
<b>FIN60</b>	Monofase	1-6	0-250						X						X	X				UL US
<b>FIN70</b>	Monofase	1-6	0-250						X						X	X				UL US
<b>FIN80</b>	Monofase	1-10	0-250						X						X	X				UL US

L'utilizzo dei filtri antidisturbo monofase EMI/RFI permette ai prodotti elettrici ed elettronici di essere conformi alle normative Europee ed Internazionali.

I filtri antidisturbo monofase Enerdoor sono omologati CE, UL e CSA ed offrono correnti nominali da 1 a 75A con tensioni nominali fino a 250 Vac. Sono anche disponibili modelli monofase fino a 690 Vac. Inoltre, tutti i modelli possono essere realizzati appositamente per applicazioni medicali a bassa corrente di fuga.

Questa serie di filtri antidisturbo è disponibile con diversi tipi di connessione: spina IEC, fastons, morsetti, cavo, vite e montaggio su guida DIN per una facile e rapida installazione.

**I filtri antidisturbo monofase EMI/RFI possono essere utilizzati nelle seguenti applicazioni:**

- Nastri trasportatori
- Automazione
- Inverter
- Servoazionamenti
- Apparecchiature medicali
- Macchine per imballaggio
- Macchine per la stampa
- Energie rinnovabili
- Alimentatori switching

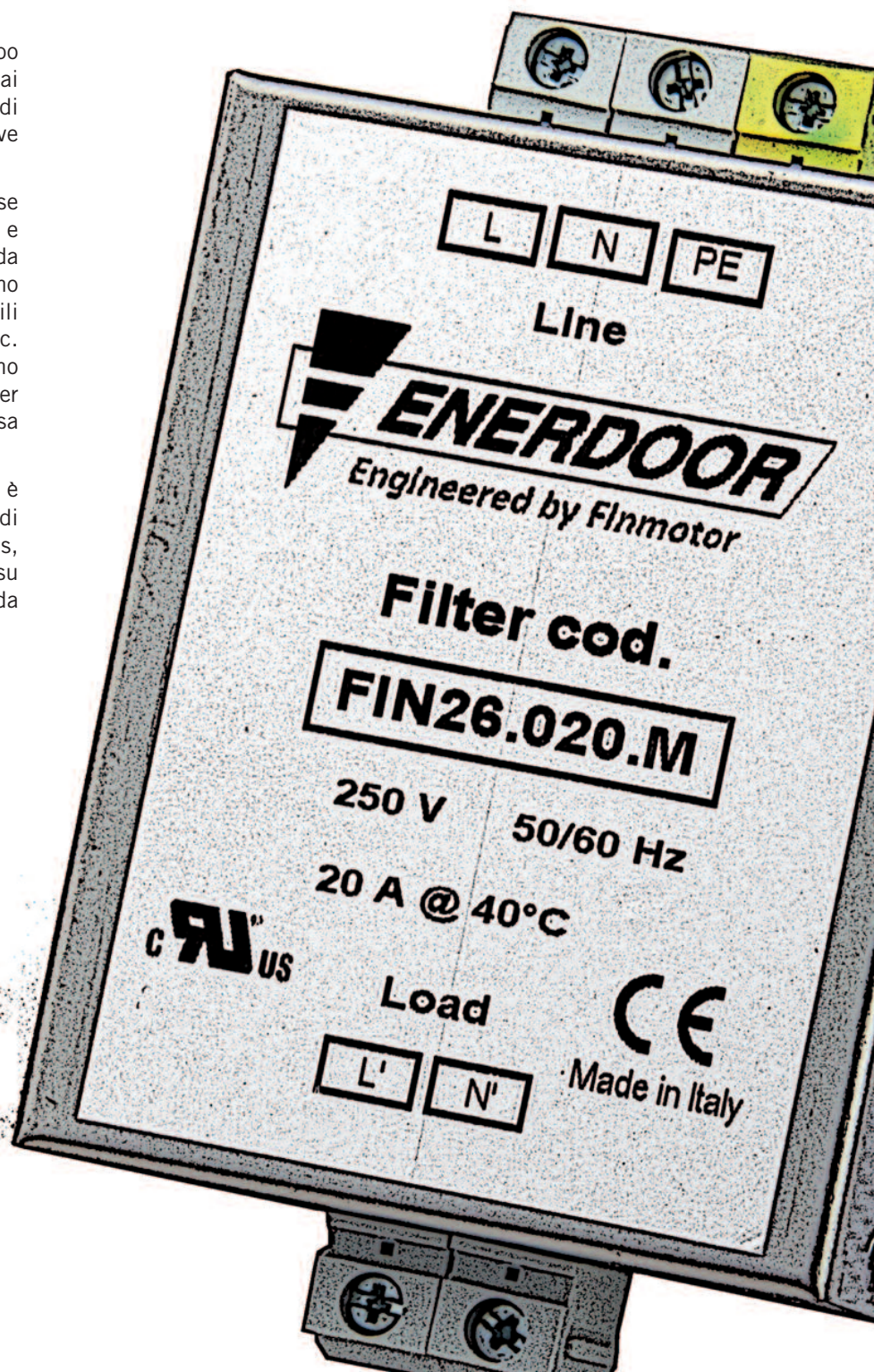



## Filtro EMI-RFI con alta attenuazione per applicazioni industriali

Data 03-2019

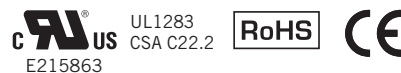
**FIN21.(003 - 020).M**
**OMOLOGAZIONI:**

**SCCR** by UL508A

**CARATTERISTICHE**

- Corrente nominale da 3 a 20A
- Bassissima corrente di fuga
- Montaggio guida DIN
- Disponibile montaggio a pannello

**BENEFICI**

- 5 anni di garanzia
- Adatto per applicazioni medicali
- Dimensioni compatte
- Alta attenuazione di modo comune e differenziale

**MERCATI**

- Nastri trasportatori
- Distributori automatici
- Equipaggiamenti industriali
- PLCs
- Apparecchiature medicali

**CODICE**

FIN21	.016	.M
Modello	Corrente (A)	Connessione
		M = Morsetto

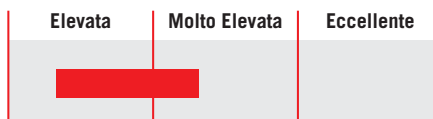
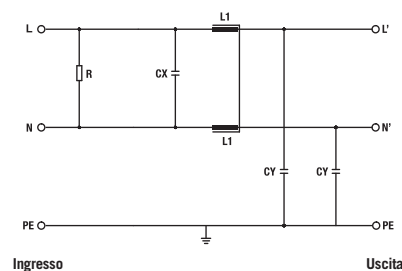
**INDICATORE ATTENUAZIONE**

**SCHEMA ELETTRICO**

**SPECIFICHE TECNICHE**

Tensione nominale	0 / 250 Vac
Frequenza	50 – 60 Hz
Corrente nominale	da 3 a 20A
Test dielettrico fase - fase	1750 Vdc (2 sec.)
Test dielettrico fase - terra	2150 Vdc (2 sec.)
Corrente di fuga in condizioni normali	< 1 mA *
Corrente di fuga con due fasi interrotte	< 3 mA
Protezione IP	IP20
Sovraccarico	4 x Corrente nominale (Interruttore ON) 2 x Corrente nominale 10 secondi 1.5 x Corrente nominale 10 minuti
Classe climatica	-40 / +85° C
MTBF at 40°C	250.000 Ore

\* Tensione 230 Vac fase terra 50/60 Hz

### CARATTERISTICHE ELETTRICHE

FIN21	Corrente Nominale 40°C	Corrente Nominale 50°C	Potenza Dissipata (W)
.003.M	3	2	1.5
.006.M	6	5	2.1
.010.M	10	8	2.8
.016.M	16	14	3.2
.020.M	20	17	4

### CONNESSIONI

LINEA			PE
Cavo Rigido (mm <sup>2</sup> )	Cavo Multifilare (mm <sup>2</sup> )	Coppia Morsetto (Nm)	Coppia (Nm)
0.2 - 6	0.2 - 4	0.8	0.8
0.2 - 6	0.2 - 4	0.8	0.8
0.2 - 6	0.2 - 4	0.8	0.8
0.2 - 6	0.5 - 4	0.8	0.8
0.2 - 6	0.5 - 4	0.8	0.8

### ATTENUAZIONE TIPICA

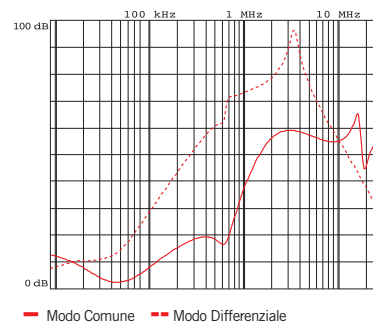

### DIMENSIONI MECCANICHE mm

FIN21	A	B	H	N	Peso Kg.	Custodia
.003.M	65	85	39	11	0.32	1
.006.M	65	85	39	11	0.32	1
.010.M	65	85	39	11	0.32	1
.016.M	65	85	39	11	0.32	1
.020.M	65	85	39	11	0.32	1

### CUSTODIA 1

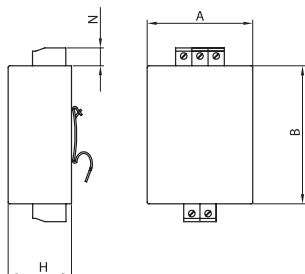

### ASSEMBLAGGIO CONNESSIONE "M"

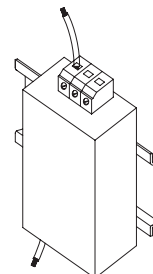



## Filtro EMI-RFI con elevata attenuazione per applicazioni industriali e residenziali

Data 03-2019

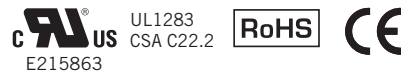
**FIN26.(003 - 020).M**
**OMOLOGAZIONI:**

**SCCR** by UL508A

**CARATTERISTICHE**

- Corrente nominale da 3 a 20A
- Bassissima corrente di fuga
- Montaggio guida DIN
- Disponibile montaggio a pannello

**BENEFICI**

- 5 anni di garanzia
- Adatto per applicazioni medicali
- Disegno compatto
- Elevata attenuazione di modo comune e differenziale

**MERCATI**

- Macchine automatiche
- Inverter / Servo azionamenti
- Equipaggiamenti medicali
- Nastri trasportatori

**CODICE**

FIN26	.016	.M
Modello	Corrente (A)	Connessione
		M = Morsetto

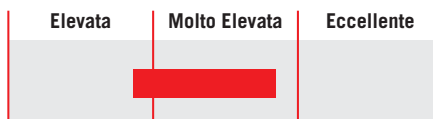
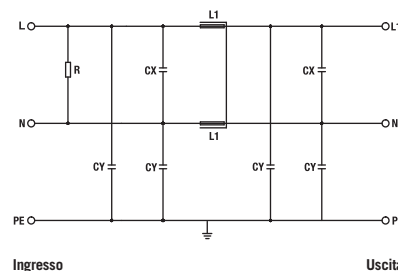
**INDICATORE ATTENUAZIONE**

**SCHEMA ELETTRICO**

**SPECIFICHE TECNICHE**

Tensione nominale	0 / 250 Vac
Frequenza	50 – 60 Hz
Corrente nominale	da 3 a 20A
Test dielettrico fase - fase	1750 Vdc (2 sec.)
Test dielettrico fase - terra	2150 Vdc (2 sec.)
Corrente di fuga in condizioni normali	< 1 mA *
Corrente di fuga con due fasi interrotte	< 3 mA
Protezione IP	IP20
Sovraccarico	4 x Corrente nominale (Interruttore ON) 2 x Corrente nominale 10 secondi 1.5 x Corrente nominale 10 minuti
Classe climatica	-40 / +85° C
MTBF at 40°C	250.000 Hrs

\* Tensione 230 Vac fase terra 50/60 Hz



**CARATTERISTICHE ELETTRICHE**

FIN26	Corrente Nominale 40°C	Corrente Nominale 50°C	Potenza Dissipata (W)
.003.M	3	2	1.5
.006.M	6	5	2.1
.010.M	10	8	2.8
.016.M	16	14	3.2
.020.M	20	17	4

**CONNESSIONI**

LINEA		PE	
Cavo Rigido (mm <sup>2</sup> )	Cavo Multifilare (mm <sup>2</sup> )	Coppia Morsetto (Nm)	Coppia (Nm)
0.2 - 6	0.2 - 4	0.8	0.8
0.2 - 6	0.2 - 4	0.8	0.8
0.2 - 6	0.2 - 4	0.8	0.8
0.2 - 6	0.5 - 4	0.8	0.8
0.2 - 6	0.5 - 4	0.8	0.8

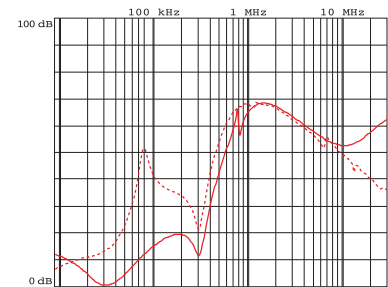
**ATTENUAZIONE TIPICA**

— Modo Comune    - - - Modo Differenziale

**DIMENSIONI MECCANICHE mm**

FIN26	A	B	H	N	Peso Kg.	Custodia
.003.M	65	85	39	11	0.32	1
.006.M	65	85	39	11	0.32	1
.010.M	65	85	39	11	0.32	1
.016.M	65	85	39	11	0.32	1
.020.M	65	85	39	11	0.32	1

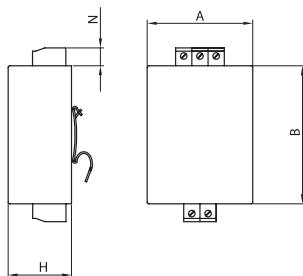
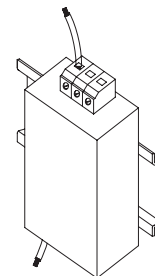
**CUSTODIA 1**

**ASSEMBLAGGIO CONNESSIONE "M"**

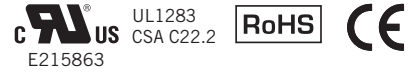

## Filtro EMI-RFI con eccellente attenuazione per applicazioni industriali e residenziali

Data 03-2019

**FIN27.(003 - 020).M**
**OMOLOGAZIONI:**

**SCCR** by UL508A

**CARATTERISTICHE**

- Corrente nominale da 3 a 20A
- Bassa corrente di fuga
- Montaggio guida DIN
- Disponibile montaggio a pannello

**BENEFICI**

- 5 anni di garanzia
- Eccellente attenuazione di modo comune e differenziale
- Disegno compatto
- Aiuta a certificare secondo le normative industriali e residenziali

**MERCATI**

- Macchine automatiche
- Applicazioni LED
- Inverter / servozionamenti
- Equipaggiamenti medicali

**CODICE**

FIN27	.016	.M
Modello	Corrente (A)	Connessione
		M = Morsetto

**INDICATORE ATTENUAZIONE**

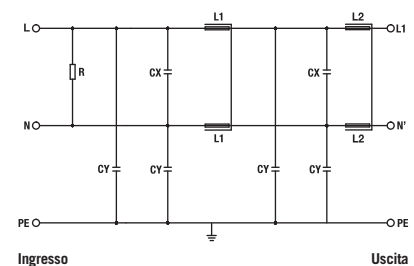
**SCHEMA ELETTRICO**

**SPECIFICHE TECNICHE**

Tensione nominale	0 / 250 Vac
Frequenza	50 – 60 Hz
Corrente nominale	da 3 a 20A
Test dielettrico fase - fase	1750 Vdc (2 sec.)
Test dielettrico fase - terra	2150 Vdc (2 sec.)
Corrente di fuga in condizioni normali	< 1 mA *
Corrente di fuga con due fasi interrotte	< 3 mA
Protezione IP	IP20
Sovraccarico	4 x Corrente nominale (Interruttore ON) 2 x Corrente nominale 10 secondi 1.5 x Corrente nominale 10 minuti
Classe climatica	-40 / +85° C
MTBF at 40°C	250.000 Hrs

\* Tensione 230 Vac fase terra 50/60 Hz

**CARATTERISTICHE ELETTRICHE**

FIN27	Corrente Nominale 40°C	Corrente Nominale 50°C	Potenza Dissipata (W)
.003.M	3	2	1.5
.006.M	6	5	2.1
.010.M	10	8	2.8
.016.M	16	14	3.2
.020.M	20	17	4

**CONNESSIONI**

LINEA		PE	
Cavo Rigido (mm <sup>2</sup> )	Cavo Multifilare (mm <sup>2</sup> )	Coppia Morsetto (Nm)	Coppia (Nm)
0.2 - 6	0.2 - 4	0.8	0.8
0.2 - 6	0.2 - 4	0.8	0.8
0.2 - 6	0.2 - 4	0.8	0.8
0.2 - 6	0.5 - 4	0.8	0.8
0.2 - 6	0.5 - 4	0.8	0.8

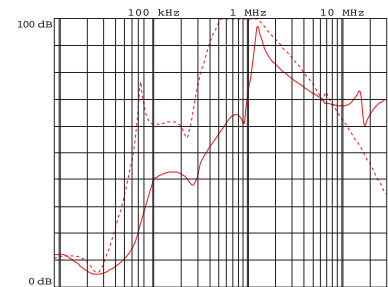
**ATTENUAZIONE TIPICA**

— Modo Comune    - - - Modo Differenziale

**DIMENSIONI MECCANICHE mm**

FIN27	A	B	H	N	Peso Kg.	Custodia
.003.M	65	85	39	11	0.32	1
.006.M	65	85	39	11	0.32	1
.010.M	65	85	39	11	0.32	1
.016.M	65	85	39	11	0.32	1
.020.M	65	85	39	11	0.32	1

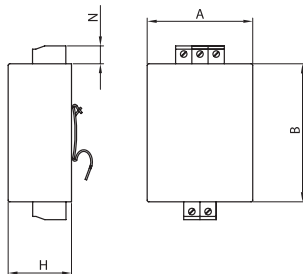
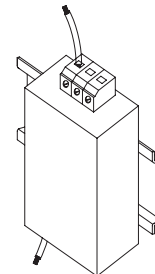
**CUSTODIA 1**

**ASSEMBLAGGIO CONNESSIONE "M"**



## Filtro EMI-RFI con eccellente attenuazione per applicazioni industriali, residenziali e medicali

Data 03-2019

**FIN27G.(003 – 020).M**
**OMOLOGAZIONI:**

 c US UL1283  
E215863 CSA C22.2

**SCCR** by UL508A

**CARATTERISTICHE**

- Corrente nominale da 3 a 20A
- Bassa corrente di fuga
- Montaggio guida DIN
- Disponibile montaggio a pannello

**BENEFICI**

- 5 anni di garanzia
- Eccellente attenuazione di modo comune e differenziale
- Disegno compatto
- Progettato per applicazioni medicali

**MERCATI**

- Macchine automatiche
- Macchine CNC
- Inverter / servozionamenti
- Macchine medicali

**CODICE**

FIN27G	.016	.M
Modello	Corrente (A)	Connessione
		M = Morsetto

**INDICATORE ATTENUAZIONE**

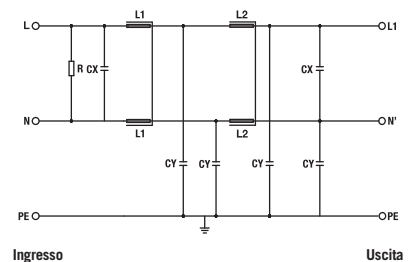
**SCHEMA ELETTRICO**

**SPECIFICHE TECNICHE**

Tensione nominale	0 / 250 Vac
Frequenza	50 – 60 Hz
Corrente nominale	da 3 a 20A
Test dielettrico fase - fase	1750 Vdc (2 sec.)
Test dielettrico fase - terra	2150 Vdc (2 sec.)
Corrente di fuga in condizioni normali	< 0.4 mA *
Corrente di fuga con due fasi interrotte	< 1.5 mA
Protezione IP	IP20
Sovraccarico	4 x Corrente nominale (Interruttore ON) 2 x Corrente nominale 10 secondi 1.5 x Corrente nominale 10 minuti
Classe climatica	-40 / +85° C
MTBF at 40°C	250.000 Hrs

\* Tensione 230 Vac fase terra 50/60 Hz

### CARATTERISTICHE ELETTRICHE

FIN27G	Corrente Nominale 40°C	Corrente Nominale 50°C	Potenza Dissipata (W)
.003.M	3	2	1.5
.006.M	6	5	2.1
.010.M	10	8	2.8
.016.M	16	14	3.2
.020.M	20	17	4

### CONNESSIONI

LINEA			PE
Cavo Rigido (mm <sup>2</sup> )	Cavo Multifilare (mm <sup>2</sup> )	Coppia Morsetto (Nm)	Coppia (Nm)
0.2 - 6	0.2 - 4	0.8	0.8
0.2 - 6	0.2 - 4	0.8	0.8
0.2 - 6	0.2 - 4	0.8	0.8
0.2 - 6	0.5 - 4	0.8	0.8
0.2 - 6	0.5 - 4	0.8	0.8

### ATTENUAZIONE TIPICA

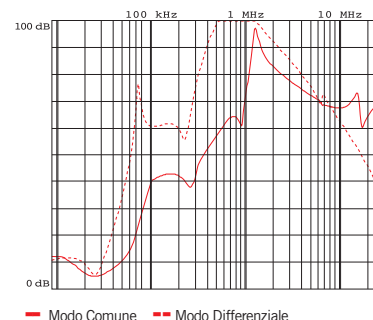

### DIMENSIONI MECCANICHE mm

FIN27G	A	B	H	N	Peso Kg.	Custodia
.003.M	65	85	39	11	0.32	1
.006.M	65	85	39	11	0.32	1
.010.M	65	85	39	11	0.32	1
.016.M	65	85	39	11	0.32	1
.020.M	65	85	39	11	0.32	1

### CUSTODIA 1

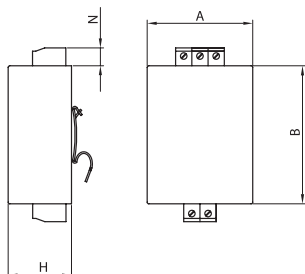

### ASSEMBLAGGIO CONNESSIONE "M"

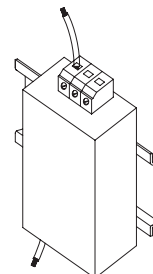



## Filtro EMI-RFI con alta attenuazione per applicazioni industriali

Data 03-2019

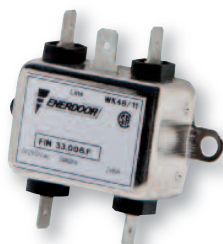
**OMOLOGAZIONI:**

**FIN33.(003 - 020).F**
**CARATTERISTICHE**

- Corrente nominale da 3 a 75A
- Bassissima corrente di fuga
- Connessioni faston
- Montaggio a pannello

**BENEFICI**

- 5 anni di garanzia
- Alta attenuazione di modo comune e differenziale
- Dimensioni molto compatte
- Eccellente rapporto qualità/costo

**MERCATI**

- Distributori automatici
- Alimentatori di potenza
- Equipaggiamenti medicali

**CODICE**

FIN33	.020	.F
Modello	Corrente (A)	Connessione
		F = Faston
		V = Vite

**FIN33.(040 - 075).V**
**INDICATORE ATTENUAZIONE**

Elevata	Molto Elevata	Eccellente
██████████	██████████	██████████

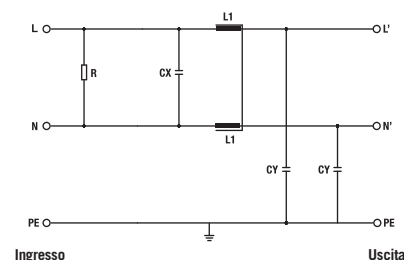
**SCHEMA ELETTRICO**

**SPECIFICHE TECNICHE**

Tensione nominale	0 / 250 Vac
Frequenza	50 - 60 Hz
Corrente nominale	da 3 a 75A
Test dielettrico fase - fase	1750 Vdc (2 sec.)
Test dielettrico fase - terra	2150 Vdc (2 sec.)
Corrente di fuga in condizioni normali	< 1 mA *
Corrente di fuga con due fasi interrotte	< 3 mA
Protezione IP	IP00
Sovraccarico	4 x Corrente nominale (Interruttore ON) 2 x Corrente nominale 10 secondi 1.5 x Corrente nominale 10 minuti
Classe climatica	-40 / +85° C
MTBF at 40°C	250.000 Hrs

\* Tensione 230 Vac fase terra 50/60 Hz

**CARATTERISTICHE ELETTRICHE**

FIN33	Corrente Nominale 40°C	Corrente Nominale 50°C	Potenza Dissipata (W)
.003.F	3	2	1.5
.006.F	6	5	2.1
.010.F	10	8	2.8
.020.F	20	16	3.8
.040.V	40	32	4.5
.050.V	50	40	5.5
.075.V	75	60	7

**CONNESSIONI**

LINEA			PE	
Cavo Rigido (mm <sup>2</sup> )	Cavo Multifilare (mm <sup>2</sup> )	Coppia Morsetto (Nm)	d1 (mm)	Coppia (Nm)
0.2 - 6	0.5 - 4	-	-	-
0.2 - 6	0.5 - 4	-	-	-
0.2 - 6	0.5 - 4	-	-	-
0.2 - 6	0.5 - 4	-	-	-
-	-	4	M5	4
-	-	6	M6	4
-	-	14	M8	4

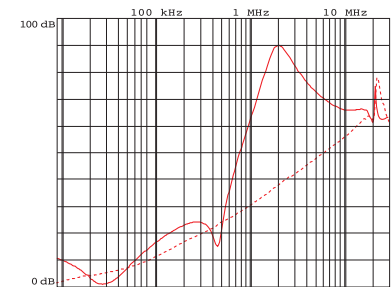
**ATTENUAZIONE TIPICA**

--- Modo Comune    - - - - - Modo Differenziale

**DIMENSIONI MECCANICHE mm**

FIN33	A	B	V	F	H	I	L	N	d	Peso Kg.	Custodia
.003.F	20.5	33	14	5	66	45	56	-	6.5	0.13	1
.006.F	20.5	33	14	5	66	45	56	-	6.5	0.13	1
.010.F	20.5	33	14	5	66	45	56	-	6.5	0.2	1
.020.F	39	51.8	14	5	84	65	74	-	6.5	0.18	2
.040.V	40	86.6	20	6x4	107	100	55	96	M5	0.18	3
.050.V	50	100	25	6x4	125	180	120	115	M6	0.30	4
.075.V	72	120	30	8x4	152	182	120	135	M8	0.40	5

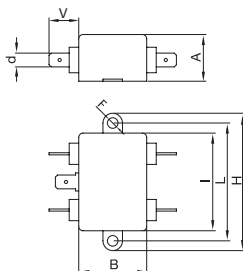
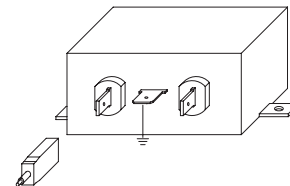
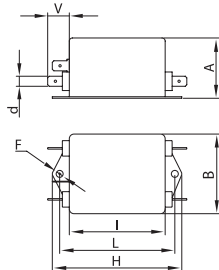
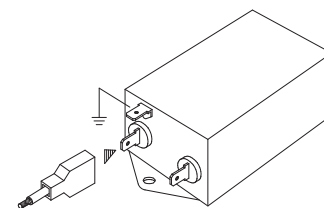
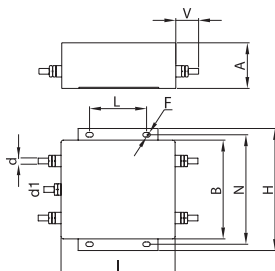
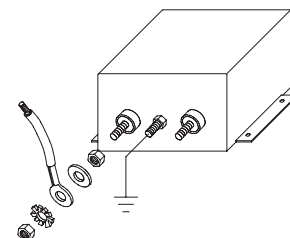
**CUSTODIA 1**

**ASSEMBLAGGIO CONNESSIONE "F"**

**CUSTODIA 2**

**ASSEMBLAGGIO CONNESSIONE "F"**

**CUSTODIA 3, 4, 5**

**ASSEMBLAGGIO CONNESSIONE "V"**



## Filtro EMI-RFI con alta attenuazione per applicazioni industriali

Data 03-2019

**OMOLOGAZIONI:**

**FIN35.(005 - 016).F**
**CARATTERISTICHE**

- Corrente nominale da 5 a 24A
- Bassa corrente di fuga
- Connessione faston
- Montaggio a pannello

**BENEFICI**

- 5 anni di garanzia
- Elevata attenuazione di modo comune e differenziale
- Dimensioni compatte
- Adatto per applicazioni medicali

**MERCATI**

- Macchine automatiche
- Equipaggiamenti medicali
- Alimentatori switching
- Nastri trasportatori

**CODICE**

FIN35	.016	.F
Modello	Corrente (A)	Connessione
		F = Faston
		M = Morsetto

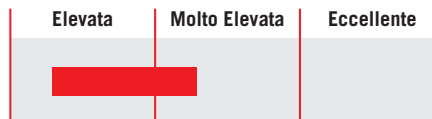
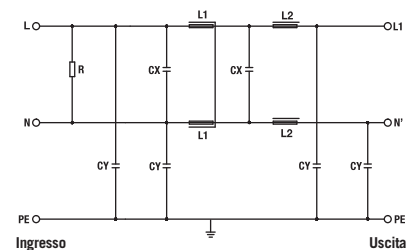
**FIN35.024.M**
**INDICATORE ATTENUAZIONE**

**SCHEMA ELETTRICO**

**SPECIFICHE TECNICHE**

Tensione nominale	0 / 250 Vac
Frequenza	50 – 60 Hz
Corrente nominale	da 5 a 24A
Test dielettrico fase - fase	1750 Vdc (2 sec.)
Test dielettrico fase - terra	2150 Vdc (2 sec.)
Corrente di fuga in condizioni normali	< 1 mA *
Corrente di fuga con due fasi interrotte	< 3 mA
Protezione IP	IP00 up to 16A – over IP20
Sovraccarico	4 x Corrente nominale (Interruttore ON) 2 x Corrente nominale 10 secondi 1.5 x Corrente nominale 10 minuti
Classe climatica	-40 / +85° C
MTBF at 40°C	250.000 Hrs

\* Tensione 230 Vac fase terra 50/60 Hz



### CARATTERISTICHE ELETTRICHE

FIN35	Corrente Nominale 40°C	Corrente Nominale 50°C	Potenza Dissipata (W)
.005.F	5	3	2
.010.F	10	7	2.7
.016.F	16	12	5
.024.M	24	20	6

### CONNESSIONI

LINEA			PE	
Cavo Rigido (mm <sup>2</sup> )	Cavo Multifilare (mm <sup>2</sup> )	Coppia Morsetto (Nm)	Coppia (Nm)	
0.2 - 6	0.5 - 4	-	-	
0.2 - 6	0.5 - 4	-	-	
0.2 - 6	0.5 - 4	-	-	
0.2 - 6	0.5 - 4	0.8	0.8	

### ATTENUAZIONE TIPICA

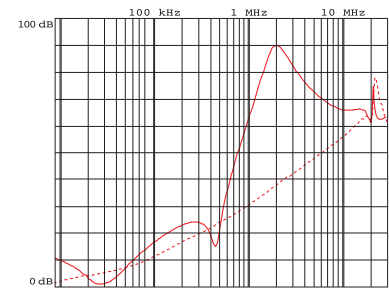

— Modo Comune - - - Modo Differenziale

### DIMENSIONI MECCANICHE mm

FIN35	A	B	V	F	H	I	L	N	d	Peso Kg.	Custodia
.005.F	29	51	13.5	4.5	84.5	63.5	74.5	-	6.5	0.13	1
.010.F	33	51	13.5	4.5	84.5	63.5	74.5	-	6.5	0.18	2
.016.F	39.5	51	13.5	4.5	97	75.5	86.5	-	6.5	0.26	3
.024.M	49.5	51	13	4.5	70	93	51	60	-	0.46	4

### CUSTODIA 1, 2, 3

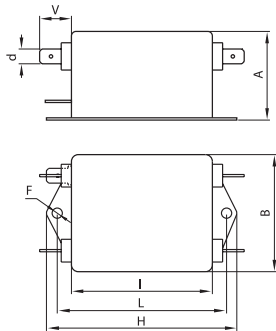

### ASSEMBLAGGIO CONNESSIONE "F"

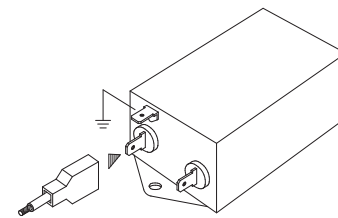

### CUSTODIA 4

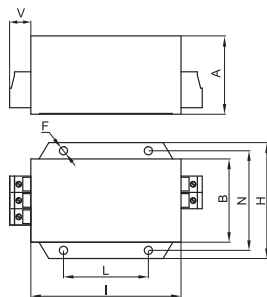

### ASSEMBLAGGIO CONNESSIONE "M"

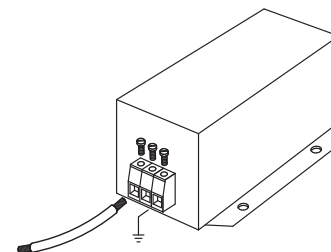



## Filtro EMI-RFI con elevata attenuazione per applicazioni industriali

Data 03-2019

**OMOLOGAZIONI:**

**FIN40.(005 - 016).F**
**CARATTERISTICHE**

- Corrente nominale da 5 a 24A
- Bassa corrente di fuga
- Connessioni faston
- Montaggio a pannello

**BENEFICI**

- 5 anni di garanzia
- Elevata attenuazione di modo comune e differenziale
- Dimensioni compatte
- Adatto per applicazioni medicali

**MERCATI**

- Macchine CNC
- Inverter / servozionamenti
- Apparecchiature medicali

**CODICE**

FIN40	.016	.F
Modello	Corrente (A)	Connessione
		F = Faston
		M = Morsetto

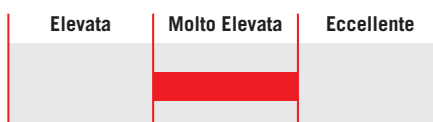
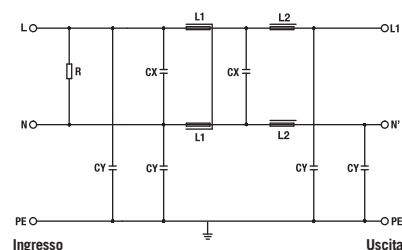
**FIN40.024.M**
**INDICATORE ATTENUAZIONE**

**SCHEMA ELETTRICO**

**SPECIFICHE TECNICHE**

Tensione nominale	0 / 250 Vac
Frequenza	50 – 60 Hz
Corrente nominale	da 5 a 24A
Test dielettrico fase - fase	1750 Vdc (2 sec.)
Test dielettrico fase - terra	2150 Vdc (2 sec.)
Corrente di fuga in condizioni normali	< 1.5 mA *
Corrente di fuga con due fasi interrotte	< 5 mA
Protezione IP	IP20
Sovraccarico	4 x Corrente nominale (Interruttore ON) 2 x Corrente nominale 10 secondi 1.5 x Corrente nominale 10 minuti
Classe climatica	-40 / +85° C
MTBF at 40°C	250.000 Hrs

\* Tensione 230 Vac fase terra 50/60 Hz

### CARATTERISTICHE ELETTRICHE

FIN40	Corrente Nominale 40°C	Corrente Nominale 50°C	Potenza Dissipata (W)
.005.F	5	3	2
.010.F	10	7	2.7
.016.F	16	12	5
.024.M	24	20	6

### CONNESSIONI

LINEA			PE
Cavo Rigido (mm <sup>2</sup> )	Cavo Multifilare (mm <sup>2</sup> )	Coppia Morsetto (Nm)	Coppia (Nm)
0.2 - 6	0.5 - 4	-	-
0.2 - 6	0.5 - 4	-	-
0.2 - 6	0.5 - 4	-	-
0.2 - 6	0.5 - 4	0.8	0.8

### ATTENUAZIONE TIPICA

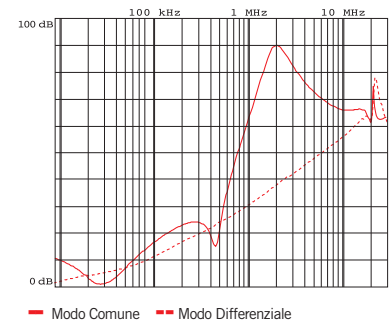

### DIMENSIONI MECCANICHE mm

FIN40	A	B	V	F	H	I	L	N	d	Peso Kg.	Custodia
.005.F	29	51	13.5	4.5	84.5	63.5	74.5	-	6.5	0.13	1
.010.F	33	51	13.5	4.5	84.5	63.5	74.5	-	6.5	0.18	2
.016.F	39.5	51	13.5	4.5	97	75.5	86.5	-	6.5	0.26	3
.024.M	49.5	51	13	4.5	70	93	51	60	-	0.46	4

### CUSTODIA 1, 2, 3

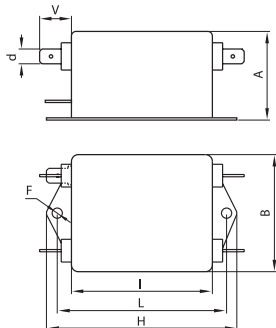

### ASSEMBLAGGIO CONNESSIONE "F"

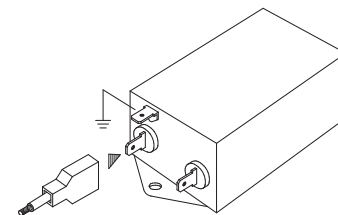

### CUSTODIA 4

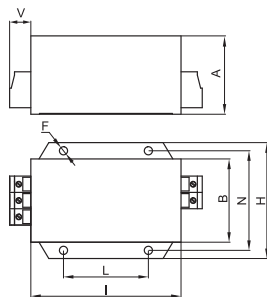

### ASSEMBLAGGIO CONNESSIONE "M"

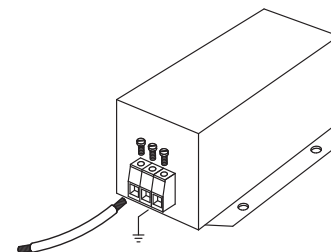



## Filtro EMI-RFI con eccellente attenuazione per applicazioni industriali

Data 03-2019

**OMOLOGAZIONI:**

**FIN50.(005 - 016).F**
**CARATTERISTICHE**

- Corrente nominale da 5 a 24A
- Bassa corrente di fuga
- Montaggio a pannello

**BENEFICI**

- 5 anni di garanzia
- Eccellente attenuazione di modo comune e differenziale
- Prestazioni elevate

**FIN50.024.M**
**MERCATI**

- Macchine packaging
- Energie rinnovabili
- Macchine CNC
- Macchine da stampa

**CODICE**

FIN50	.016	.F
Modello	Corrente (A)	Connessione
		F = Faston
		M = Morsetto

**INDICATORE ATTENUAZIONE**

Elevata	Molto Elevata	Eccellente

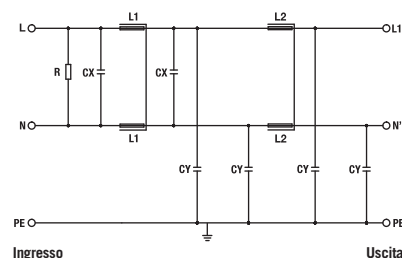
**SCHEMA ELETTRICO**

**SPECIFICHE TECNICHE**

Tensione nominale	0 / 250 Vac
Frequenza	50 – 60 Hz
Corrente nominale	da 5 a 24A
Test dielettrico fase - fase	1750 Vdc (2 sec.)
Test dielettrico fase - terra	2150 Vdc (2 sec.)
Corrente di fuga in condizioni normali	< 2.2 mA *
Corrente di fuga con due fasi interrotte	< 7 mA
Protezione IP	IP00 up to 16A – over IP20
Sovraccarico	4 x Corrente nominale (Interruttore ON) 2 x Corrente nominale 10 secondi 1.5 x Corrente nominale 10 minuti
Classe climatica	-40 / +85° C
MTBF at 40°C	250.000 Hrs

\* Tensione 230 Vac fase terra 50/60 Hz

### CARATTERISTICHE ELETTRICHE

FIN50	Corrente Nominale 40°C	Corrente Nominale 50°C	Potenza Dissipata (W)
.005.F	5	3	2
.010.F	10	7	2.7
.016.F	16	12	5
.024.M	24	20	6

### CONNESSIONI

LINEA		PE	
Cavo Rigido (mm <sup>2</sup> )	Cavo Multifilare (mm <sup>2</sup> )	Coppia Morsetto (Nm)	Coppia (Nm)
0.2 - 6	0.5 - 4	-	-
0.2 - 6	0.5 - 4	-	-
0.2 - 6	0.5 - 4	-	-
0.2 - 6	0.5 - 4	0.8	0.8

### ATTENUAZIONE TIPICA

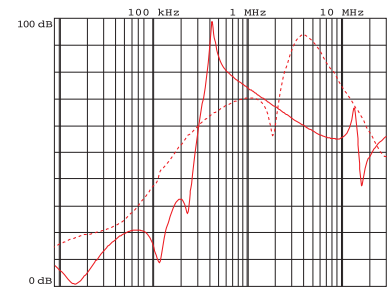

— Modo Comune    - - - Modo Differenziale

### DIMENSIONI MECCANICHE mm

FIN50	A	B	V	F	H	I	L	N	d	Peso Kg.	Custodia
.005.F	39	51	13.5	4.5	84.5	63.5	74.5	-	6.5	0.20	1
.010.F	49.5	51	13.5	4.5	97	75.5	86.5	-	6.5	0.35	2
.016.F	45	84.5	13.5	4.5	105	99.5	51	95	6.5	0.70	3
.024.M	49.5	84.5	13	4.5	105	99.5	51	95	-	0.93	4

### CUSTODIA 1, 2

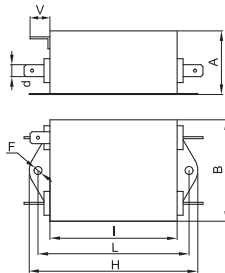

### ASSEMBLAGGIO CONNESSIONE "F"

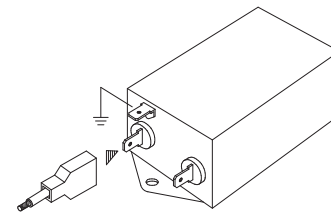

### CUSTODIA 3

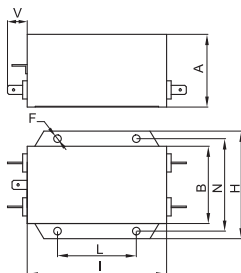

### ASSEMBLAGGIO CONNESSIONE "F"

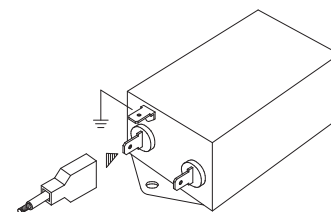

### CUSTODIA 4

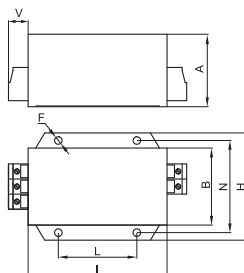

### ASSEMBLAGGIO CONNESSIONE "M"

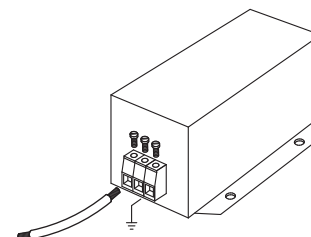



## Filtro EMI-RFI con eccellente attenuazione per applicazioni industriali

Data 03-2019

**OMOLOGAZIONI:**

**FIN57.(006 – 016).F**
**CARATTERISTICHE**

- Corrente nominale da 6 a 25A
- Bassa corrente di fuga
- Prestazioni eccellenti

**BENEFICI**

- 5 anni di garanzia
- Eccellente attenuazione di modo comune e differenziale
- Dimensioni compatte

**MERCATI**

- Macchine packaging
- Energie rinnovabili
- Macchine CNC
- Macchine da stampa

**CODICE**

FIN57	.016	.F
Modello	Corrente (A)	Connessione
		F = Faston
		V = Vite

**FIN57.025.V**
**INDICATORE ATTENUAZIONE**

Elevata	Molto Elevata	Eccellente

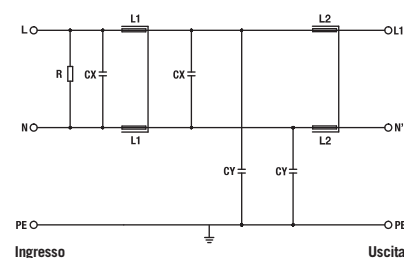
**SCHEMA ELETTRICO**

**SPECIFICHE TECNICHE**

Tensione nominale	0 / 250 Vac
Frequenza	50 – 60 Hz
Corrente nominale	da 6 a 25A
Test dielettrico fase - fase	1750 Vdc (2 sec.)
Test dielettrico fase - terra	2150 Vdc (2 sec.)
Corrente di fuga in condizioni normali	< 2.2 mA *
Corrente di fuga con due fasi interrotte	< 7 mA
Protezione IP	IP00
Sovraccarico	4 x Corrente nominale (Interruttore ON) 2 x Corrente nominale 10 secondi 1.5 x Corrente nominale 10 minuti
Classe climatica	-40 / +85° C
MTBF at 40°C	250.000 Hrs

\* Tensione 230 Vac fase terra 50/60 Hz

**CARATTERISTICHE ELETTRICHE**

FIN57	Corrente Nominale 40°C	Corrente Nominale 50°C	Potenza Dissipata (W)
.006.F	6	4	2
.010.F	10	7	2.7
.016.F	16	12	5
.025.V	25	20	6

**CONNESSIONI**

LINEA			PE	
Cavo Rigido (mm <sup>2</sup> )	Cavo Multifilare (mm <sup>2</sup> )	Coppia Morsetto (Nm)	d1 (mm)	Coppia (Nm)
0.2 - 6	0.5 - 4	-	-	-
0.2 - 6	0.5 - 4	-	-	-
0.2 - 6	0.5 - 4	-	-	-
-	-	-	M4	3

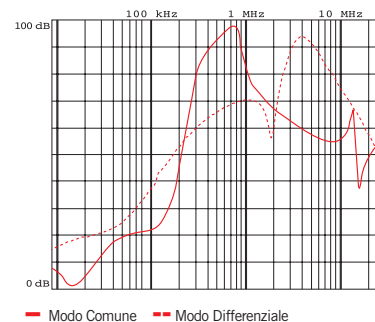
**ATTENUAZIONE TIPICA**

**DIMENSIONI MECCANICHE mm**

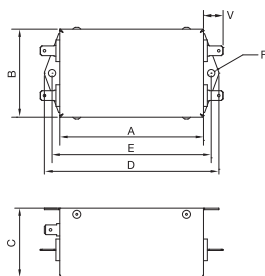
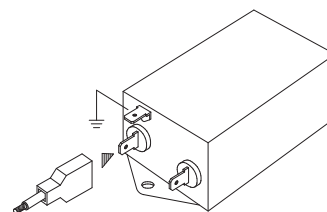
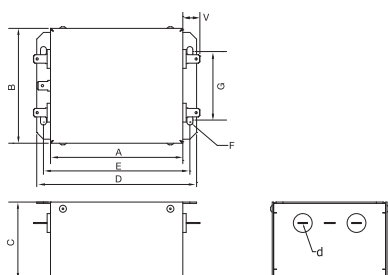
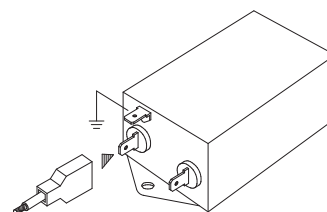
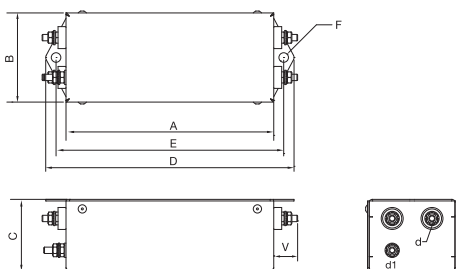
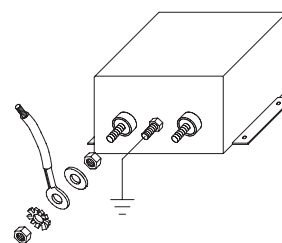
FIN57	A	B	C	D	E	F	G	V	d	d1	Peso Kg.	Custodia
.006.F	93	57	45	113	103	4.75	-	12.7	6.3	-	0.45	1
.010.F	93	57	45	113	103	4.75	-	12.7	6.3	-	0.47	1
.016.F	98.5	85.5	57.6	119	109	4.4	51	12.7	6.3	-	0.59	2
.025.V	130.5	56	45	156	143	6	-	15	M4	M4	0.61	3

**CUSTODIA 1**

**ASSEMBLAGGIO CONNESSIONE "F"**

**CUSTODIA 2**

**ASSEMBLAGGIO CONNESSIONE "F"**

**CUSTODIA 3**

**ASSEMBLAGGIO CONNESSIONE "V"**



## Filtro EMI-RFI con alta attenuazione per applicazioni industriali e residenziali

Data 03-2019

**OMOLOGAZIONI:**

**FIN60.(001 – 006).VF**
**CARATTERISTICHE**

- Corrente nominale da 1 a 6A
- Bassissima corrente di fuga
- Dimensioni molto compatte

**BENEFICI**

- 5 anni di garanzia
- Alta attenuazione di modo comune e differenziale
- Facile da installare
- Adatto per apparecchiature medicali

**MERCATI**

- Strumentazione
- Distributori automatici
- Macchine da stampa
- Apparecchiature medicali

**CODICE**

FIN60	.006	.VF
Modello	Corrente (A)	Connessione
		VF = Faston

**INDICATORE ATTENUAZIONE**

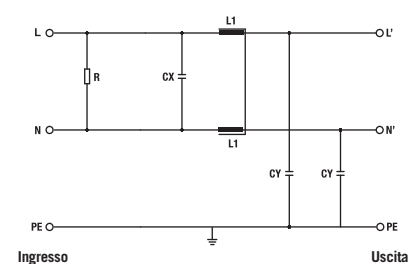
**SCHEMA ELETTRICO**

**SPECIFICHE TECNICHE**

Tensione nominale	0 / 250 Vac
Frequenza	50 – 60 Hz
Corrente nominale	da 1 a 6A
Test dielettrico fase - fase	1450 Vdc (2 sec.)
Test dielettrico fase - terra	2150 Vdc (2 sec.)
Corrente di fuga in condizioni normali	< 1 mA *
Corrente di fuga con due fasi interrotte	< 3 mA
Protezione IP	IP00
Sovraccarico	4 x Corrente nominale (Interruttore ON) 2 x Corrente nominale 10 secondi 1.5 x Corrente nominale 10 minuti
Classe climatica	-40 / +85° C
MTBF at 40°C	250.000 Hrs

\* Tensione 230 Vac fase terra 50/60 Hz



### CARATTERISTICHE ELETTRICHE

FIN60	Corrente Nominale 40°C	Corrente Nominale 50°C	Potenza Dissipata (W)
.001.VF	1	0.7	1
.003.VF	3	2.4	2
.006.VF	6	4	3

### CONNESSIONI

LINEA		PE	
Cavo Rigido (mm <sup>2</sup> )	Cavo Multifilare (mm <sup>2</sup> )	Coppia Morsetto (Nm)	Coppia (Nm)
0.2 - 6	0.5 - 4	-	-
0.2 - 6	0.5 - 4	-	-
0.2 - 6	0.5 - 4	-	-

### ATTENUAZIONE TIPICA

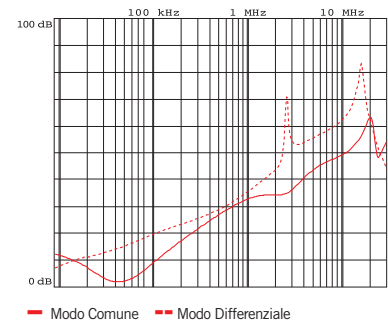

### DIMENSIONI MECCANICHE mm

FIN60	A	B	V	F	H	I	L	C	E	G	d	Peso Kg.	Custodia
.001.VF	40	22	14	3.5	40	31	23	7	24	50	6.5	0.10	1
.003.VF	40	22	14	3.5	40	31	23	7	24	50	6.5	0.10	1
.006.VF	40	22	14	3.5	40	31	23	7	24	50	6.5	0.11	1

### CUSTODIA 1

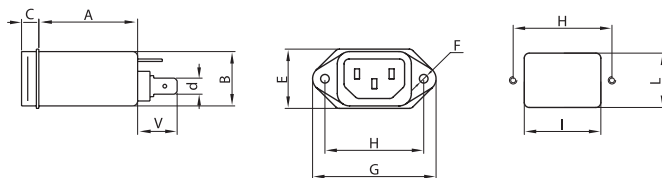

### ASSEMBLAGGIO CONNESSIONE "VF"

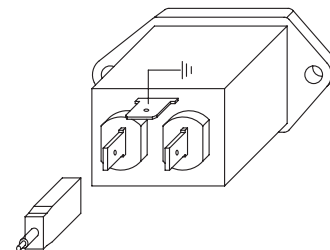



## Filtro EMI-RFI con alta attenuazione per applicazioni industriali e residenziali

Data 03-2019



**FIN70.(001 – 006).VF**

### OMOLOGAZIONI:



#### CARATTERISTICHE

- Corrente nominale da 1 a 6A
- Bassissima corrente di fuga
- Fusibile integrato

#### BENEFICI

- 5 anni di garanzia
- Alta attenuazione di modo comune e differenziale
- Dimensioni compatte
- Adatto per apparecchiature medicali

#### MERCATI

- Strumentazione
- Distributori automatici
- Macchine di testing
- Apparecchiature medicali

#### CODICE

FIN70	.006	.VF
Modello	Corrente (A)	Connessione
		VF = Faston

#### INDICATORE ATTENUAZIONE

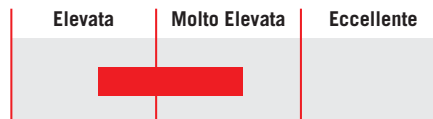

#### SCHEMA ELETTRICO

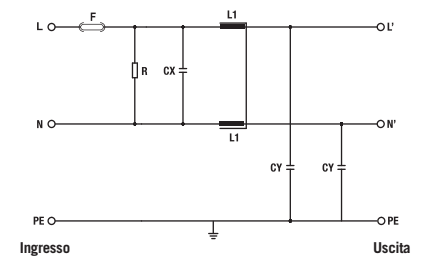

#### SPECIFICHE TECNICHE

Tensione nominale	0 / 250 Vac
Frequenza	50 – 60 Hz
Corrente nominale	da 1 a 6A
Test dielettrico fase - fase	1450 Vdc (2 sec.)
Test dielettrico fase - terra	2150 Vdc (2 sec.)
Corrente di fuga in condizioni normali	< 1 mA *
Corrente di fuga con due fasi interrotte	< 3 mA
Protezione IP	IP00
Sovraccarico	4 x Corrente nominale (Interruttore ON) 2 x Corrente nominale 10 secondi 1.5 x Corrente nominale 10 minuti
Classe climatica	-40 / +85° C
MTBF at 40°C	250.000 Hrs

\* Tensione 230 Vac fase terra 50/60 Hz

### CARATTERISTICHE ELETTRICHE

FIN70	Corrente Nominale 40°C	Corrente Nominale 50°C	Potenza Dissipata (W)
.001.VF	1	0.7	1
.003.VF	3	2.4	2
.006.VF	6	4	3

### CONNESSIONI

LINEA		PE	
Cavo Rigido (mm <sup>2</sup> )	Cavo Multifilare (mm <sup>2</sup> )	Coppia Morsetto (Nm)	Coppia (Nm)
0.2 - 6	0.5 - 4	-	-
0.2 - 6	0.5 - 4	-	-
0.2 - 6	0.5 - 4	-	-

### ATTENUAZIONE TIPICA

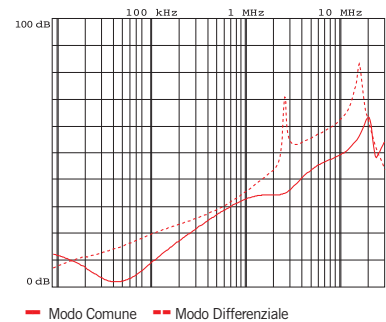

### DIMENSIONI MECCANICHE mm

FIN70	A	B	V	F	H	I	L	C	E	G	d	Peso Kg.	Custodia
.001.VF	40	33	14	3.5	36	29.5	33.5	7	36	45	6.5	0.12	1
.003.VF	40	33	14	3.5	36	29.5	33.5	7	36	45	6.5	0.12	1
.006.VF	40	33	14	3.5	36	29.5	33.5	7	36	45	6.5	0.12	1

### CUSTODIA 1

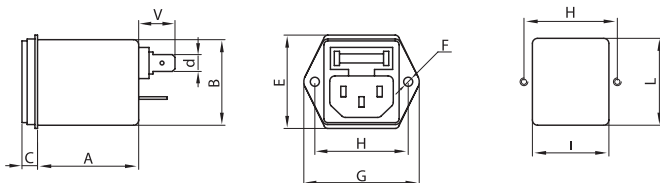

### ASSEMBLAGGIO CONNESSIONE "VF"

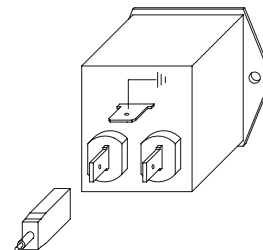



## Filtro EMI-RFI con elevata attenuazione per applicazioni industriali e residenziali

Data 03-2019

**OMOLOGAZIONI:**

**FIN80.(001 – 010).VFI**
**CARATTERISTICHE**

- Corrente nominale da 1 a 10A
- Bassissima corrente di fuga
- Fusibile integrato e interruttore

**BENEFICI**

- 5 anni di garanzia
- Elevata attenuazione di modo comune e differenziale
- Dimensioni compatte
- Adatto per apparecchiature medicali

**MERCATI**

- Strumentazione
- Distributori automatici
- Macchine di testing
- Apparecchiature medicali

**CODICE**

FIN80	.006	VFI
Modello	Corrente (A)	Connessione
		VFI = Faston con interruttore e fusibile

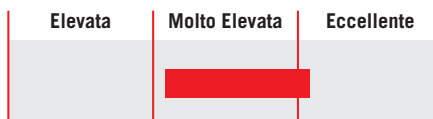
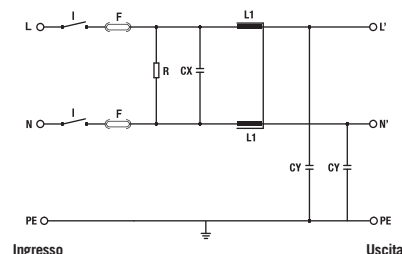
**INDICATORE ATTENUAZIONE**

**SCHEMA ELETTRICO**

**SPECIFICHE TECNICHE**

Tensione nominale	0 / 250 Vac
Frequenza	50 – 60 Hz
Corrente nominale	da 1 a 10A
Test dielettrico fase - fase	1450 Vdc (2 sec.)
Test dielettrico fase - terra	2150 Vdc (2 sec.)
Corrente di fuga in condizioni normali	< 1 mA *
Corrente di fuga con due fasi interrotte	< 3 mA
Protezione IP	IP00
Sovraccarico	4 x Corrente nominale (Interruttore ON) 2 x Corrente nominale 10 secondi 1.5 x Corrente nominale 10 minuti
Classe climatica	-40 / +85° C
MTBF at 40°C	250.000 Hrs

\* Tensione 230 Vac fase terra 50/60 Hz

### CARATTERISTICHE ELETTRICHE

FIN80	Corrente Nominale 40°C	Corrente Nominale 50°C	Potenza Dissipata (W)
.001.VFI	1	0.7	1
.003.VFI	3	2.5	2
.006.VFI	6	4	3
.010.VFI	10	8	5

### CONNESSIONI

LINEA		PE	
Cavo Rigido (mm <sup>2</sup> )	Cavo Multifilare (mm <sup>2</sup> )	Coppia Morsetto (Nm)	Coppia (Nm)
02. - 6	02. - 6	-	-
02. - 6	02. - 6	-	-
02. - 6	02. - 6	-	-
02. - 6	02. - 6	-	-

### ATTENUAZIONE TIPICA

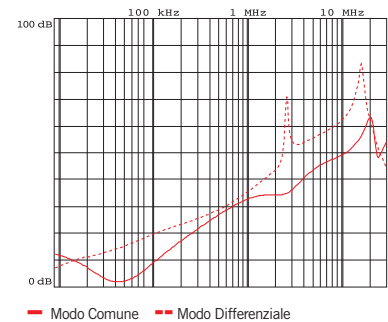

### DIMENSIONI MECCANICHE mm



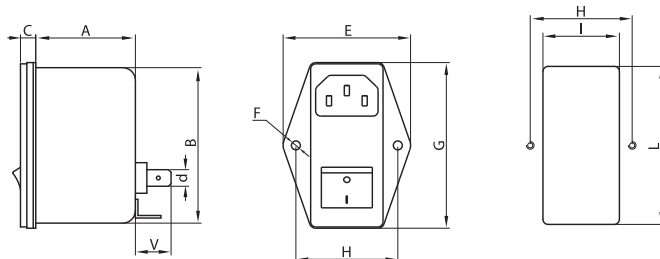

FIN80	A	B	V	F	H	I	L	C	E	G	d	Peso Kg.	Custodia
.001.VFI	39	61	14	3.5	40	30	62	6	50	65	6.5	0.20	1
.003.VFI	39	61	14	3.5	40	30	62	6	50	65	6.5	0.20	1
.006.VFI	39	61	14	3.5	40	30	62	6	50	65	6.5	0.21	1
.010.VFI	39	61	14	3.5	40	30	62	6	50	65	6.5	0.22	1

### CUSTODIA 1

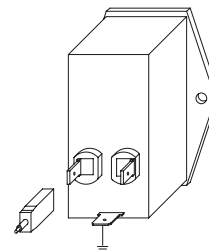

### ASSEMBLAGGIO CONNESSIONE "VFI"



Guida Selezione Filtro	Descrizione	Tensione Nominale (Vac)	CONNESSIONE					BENEFICI				APPLICAZIONI				Certificazioni		
			Faston	Morsetti	Viti	Barre di rame	Cavi	Connettore IEC / Faston	Montaggio guida DIN	Applicazioni con cavi lunghi	Att. in bassa frequenza	Dimensioni compatte	Disponibile app. medicali	Applicazioni con multi inverter / azionamenti	Automazione		Energie rinnovabili	Centri commerciali
<b>Filtri Parallelo</b>																		
<b>FIN130SP</b>	Trifase	0-600		<b>x</b>										<b>x</b>			<b>x</b>	
<b>FIN230SP</b>	Trifase	0-600		<b>x</b>									<b>x</b>	<b>x</b>	<b>x</b>			
<b>FIN730</b>	Trifase	0-750		<b>x</b>									<b>x</b>	<b>x</b>	<b>x</b>		<b>x</b>	
<b>FIN735</b>	Trifase	0-650		<b>x</b>													<b>x</b>	
<b>FIN740</b>	Trifase con neutro	0-600		<b>x</b>									<b>x</b>	<b>x</b>	<b>x</b>		<b>x</b>	

I filtri antidisturbo parallelo Enerdoor eliminano i disturbi generati da azionamenti a frequenza variabile, tiristori (SCR, silicon controlled rectifiers), regolatori e da altre apparecchiature elettriche ad alta commutazione. Questa linea di prodotti fornisce alta attenuazione nelle frequenze da 10 KHz e 5 MHz garantendo una soluzione per le applicazioni che presentano problemi o disturbi in questa gamma di frequenza. I filtri antidisturbo parallelo, quando utilizzati in combinazione con i filtri serie Enerdoor, garantiscono una protezione totale dell'equipaggiamento dalle interferenze elettromagnetiche in qualsiasi tipo ambiente industriale.

Questa serie di filtri antidisturbo è disponibile con tensione nominale fino a 750 Vac e senza limitazione di corrente grazie alla connessione in parallelo alla linea. Inoltre questa gamma dispone della versione trifase o trifase con neutro ed è omologata CE, UL e CSA.

I filtri antidisturbo FIN730 e FIN740 riducono le interferenze EMI nelle frequenze da 30 kHz a 10 MHz. Il filtro FIN230 invece, risuona sulla frequenza di 150 kHz e porta ad una riduzione significativa delle interferenze nelle frequenze comprese tra 50 kHz e 5 MHz. Questa serie di filtri dispone del montaggio a pannello e/o su guida DIN per una facile e veloce installazione.

**I filtri parallelo possono essere utilizzati nelle seguenti applicazioni:**

- Macchine CNC
- Stazioni ricarica veicoli elettrici
- Applicazioni con multi inverter e servoazionamenti
- Energie rinnovabili
- Applicazioni SCR

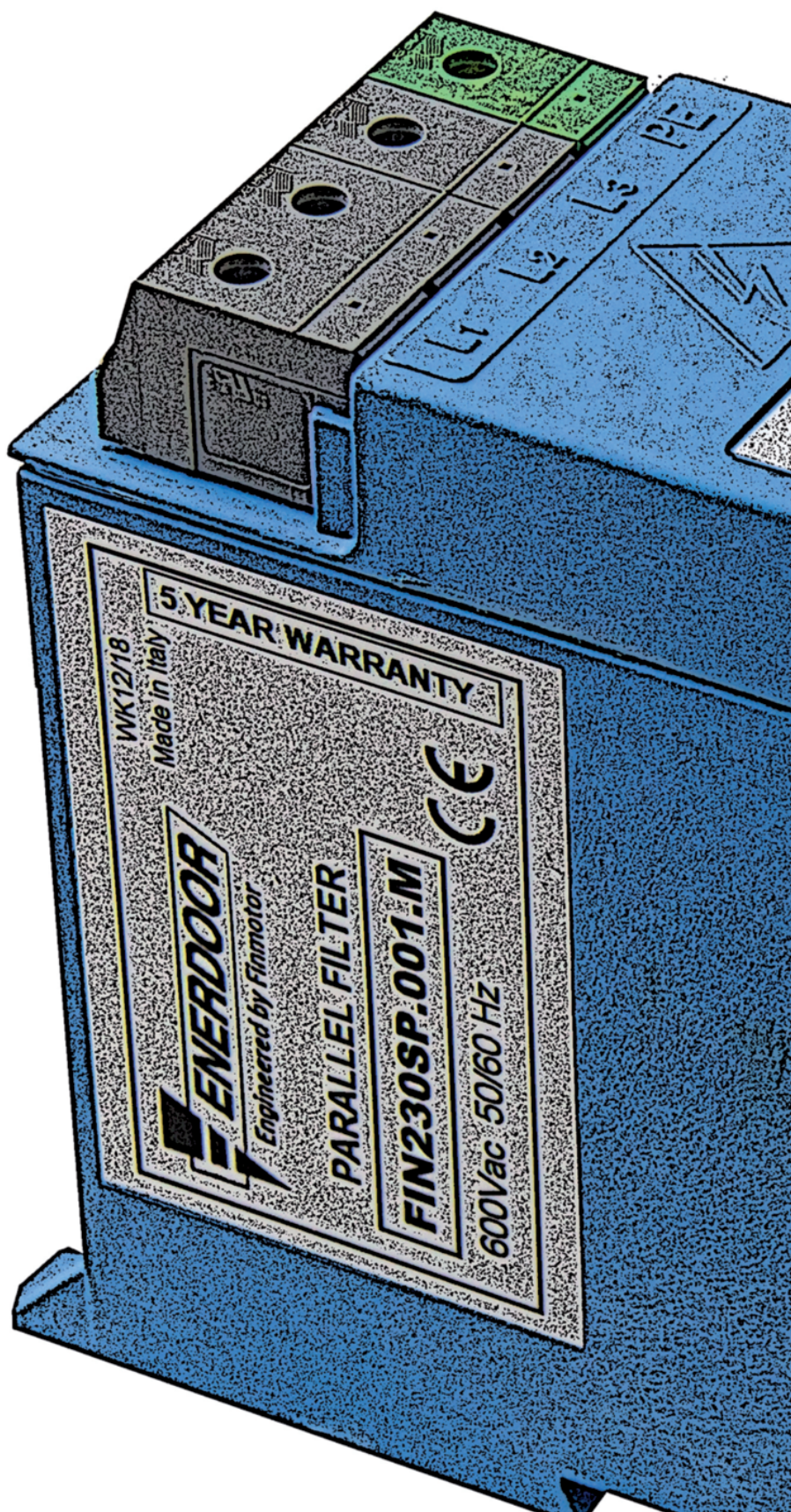

**Filtro EMI-RFI parallelo con eccellente attenuazione in bassa frequenza**

Data 03-2019

**OMOLOGAZIONI:**

**FIN130SP.001.M**

**FIN230SP.001.M**

**FIN735.001.M**
**CARATTERISTICHE**

- Indipendente dalla corrente nominale
- Bassa corrente di fuga
- Montaggio guida DIN o pannello
- Eccellente attenuazione in bassa frequenza

**BENEFICI**

- 5 anni di garanzia
- Alta attenuazione di modo comune
- Dimensioni compatte
- Facile installazione

**MERCATI**

- Macchine CNC
- Stazioni ricarica veicoli elettrici
- Applicazioni con multi inverter
- Energie rinnovabili

**CODICE**

FIN 230SP .001 .M  
 Modello Connessione  
 M = Morsetto

**INDICATORE ATTENUAZIONE**

Elevata	Molto Elevata	Eccellente
		<b>■</b>

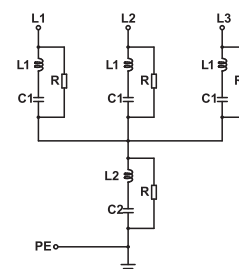
**SCHEMA ELETTRICO**

**SPECIFICHE TECNICHE**

Tensione nominale	Vedi caratteristiche elettriche
Frequenza	50 – 60 Hz
Corrente nominale	Non applicabile (in parallelo)
Test dielettrico fase - fase	2400 Vdc (2 sec.)
Test dielettrico fase - terra	3200 Vdc (2 sec.)
Corrente di fuga in condizioni normali	< 25 mA *
Corrente di fuga con due fasi interrotte	< 70 mA
Protezione IP	IP20
Classe climatica	-40 / +85° C
MTBF at 40°C	250.000 Hrs

\* Tensione 230 Vac fase terra 50/60 Hz



**CARATTERISTICHE ELETTRICHE**

Modello	Tensione Nominale AC (Vac)	Tensione Nominale DC (Vdc)	Potenza Diss. (W)
FIN130SP.001.M	600	1000	10
FIN230SP.001.M	600	1000	10
FIN735.001.M	650	1100	10

**CONNESSIONI**

LINEA			PE
Cavo Rigido (mm <sup>2</sup> )	Cavo Multifilare (mm <sup>2</sup> )	Coppia Morsetto (Nm)	Coppia (Nm)
1 - 4	1 - 4	1.8	1.8
1 - 4	1 - 4	1.8	1.8
1 - 4	1 - 4	1.8	1.8

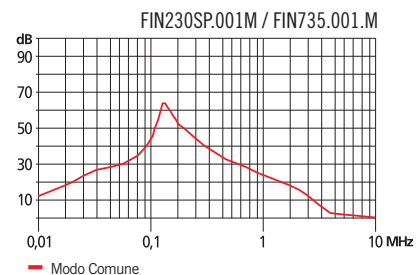
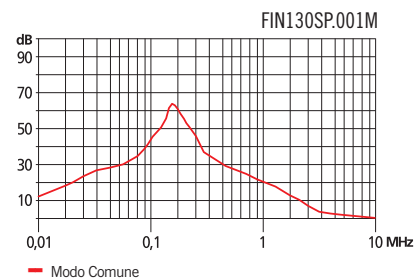
**ATTENUAZIONE TIPICA**

**DIMENSIONI MECCANICHE mm**

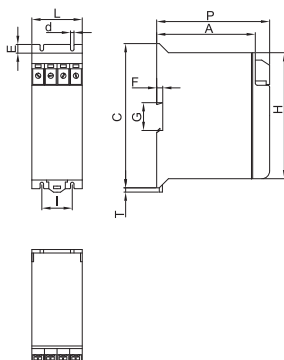
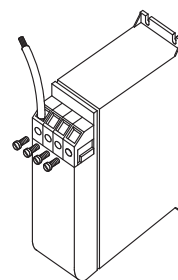
Modello	L	d	E	I	P	A	C	T	G	F	H	Peso Kg.	Custodia
FIN130SP.001.M	59	4.5	10	35	130	112	166	4	37.5	7	146	1.15	1
FIN230SP.001.M	59	4.5	10	35	130	112	166	4	37.5	7	146	1.15	1
FIN735.001.M	59	4.5	10	35	130	112	166	4	37.5	7	146	1.15	1

**CUSTODIA 1**

**ASSEMBLAGGIO CONNESSIONE "M"**



## Filtro EMI-RFI parallelo con eccellente attenuazione in bassa frequenza

Data 03-2019



**FIN730.001.M (C - LCP)**

### OMOLOGAZIONI:

UL1283  
 CSA C22.2  
 E215863



### CARATTERISTICHE

- Indipendente dalla corrente nominale
- Bassa corrente di fuga
- Montaggio guida DIN o pannello
- Eccellente attenuazione in bassa frequenza

### BENEFICI

- 5 anni di garanzia
- Alta attenuazione di modo comune
- Dimensioni compatte
- Facile installazione

### MERCATI

- Macchine CNC
- Stazioni ricarica veicoli elettrici
- Applicazioni con multi inverter
- Energie rinnovabili

### CODICE

FIN 730.001. .M  
 Modello Tensione Nominale  
 M = 750Vac  
 MC = 600Vac  
 MLCP = 480Vac

### INDICATORE ATTENUAZIONE

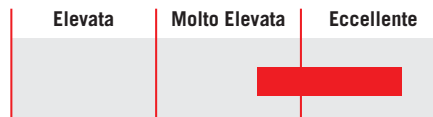

### SCHEMA ELETTRICO

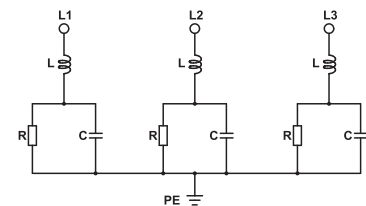

### SPECIFICHE TECNICHE

Tensione nominale	Vedi caratteristiche elettriche
Frequenza	50 – 60 Hz
Corrente nominale	Non applicabile (in parallelo)
Test dielettrico fase - fase	2400 Vdc (2 sec.)
Test dielettrico fase - terra	3200 Vdc (2 sec.)
Corrente di fuga in condizioni normali	< 25 mA *
Corrente di fuga con due fasi interrotte	< 70 mA
Protezione IP	IP20
Classe climatica	-40 / +85° C
MTBF at 40°C	250.000 Hrs

\* Tensione 230 Vac fase terra 50/60 Hz

**CARATTERISTICHE ELETTRICHE**

Modello	Tensione Nominale (Vac)	Tensione Nominale (Vdc)	Potenza Diss. (W)
FIN730.001.M	750	1200	10
FIN730.002.MC	600	1000	10
FIN730.001.MLCP	480	800	10

**CONNESSIONI**

Cavo Rigido (mm <sup>2</sup> )	LINEA		PE
	Cavo Multifilare (mm <sup>2</sup> )	Coppia Morsetto (Nm)	Coppia (Nm)
1 - 4	1 - 4	1.8	1.8
1 - 4	1 - 4	1.8	1.8
1 - 4	1 - 4	1.8	1.8

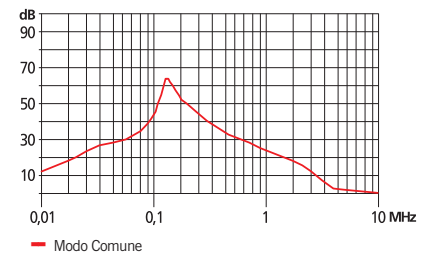
**ATTENUAZIONE TIPICA**

**DIMENSIONI MECCANICHE mm**

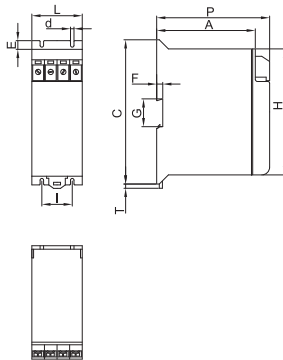
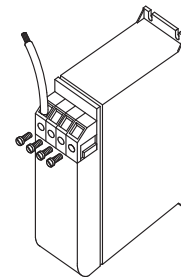
Modello	L	d	E	I	P	A	C	T	G	F	H	Peso Kg.	Custodia
FIN730.001.M	59	4.5	10	35	130	112	166	4	37.5	7	146	1.15	1
FIN730.002.MC	59	4.5	10	35	130	112	166	4	37.5	7	146	1.15	1
FIN730.001.MLCP	59	4.5	10	35	130	112	166	4	37.5	7	146	1.15	1

**CUSTODIA 1**

**ASSEMBLAGGIO CONNESSIONE "M"**



**Filtro EMI-RFI parallelo con eccellente attenuazione in bassa frequenza**

Data 03-2019

**OMOLOGAZIONI:**

**FIN740.068.M**
**CARATTERISTICHE**

- Indipendente dalla corrente nominale
- Bassa corrente di fuga
- Montaggio guida DIN o pannello
- Eccellente attenuazione in bassa frequenza

**BENEFICI**

- 5 anni di garanzia
- Alta attenuazione di modo comune
- Dimensioni compatte
- Applicazione trifase con neutro

**MERCATI**

- Macchine CNC
- Stazioni ricarica veicoli elettrici
- Applicazioni con multi inverter
- Energie rinnovabili

**CODICE**

FIN740 .068 .M  
 Modello Connessione  
 M = Morsetto

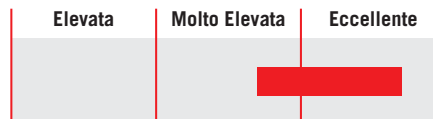
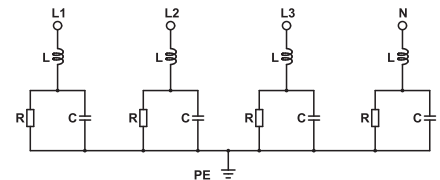
**INDICATORE ATTENUAZIONE**

**SCHEMA ELETTRICO**

**SPECIFICHE TECNICHE**

Tensione nominale	0 / 600 Vac
Frequenza	50 – 60 Hz
Corrente nominale	Non applicabile (in parallelo)
Test dielettrico fase - fase	2200 Vdc (2 sec.)
Test dielettrico fase - terra	2900 Vdc (2 sec.)
Corrente di fuga in condizioni normali	<20 mA*
Corrente di fuga con due fasi interrotte	<60 mA
Protezione IP	IP20
Classe climatica	-40 / +85° C
MTBF at 40°C	250.000 Hrs

\* Tensione 230 Vac fase terra 50/60 Hz

### CARATTERISTICHE ELETTRICHE

Modello	Tensione Nominale AC (Vac)	Tensione Nominale DC (Vdc)	Potenza Diss. (W)
FIN740.068.M	480	800	10

### CONNESSIONI

LINEA			PE
Cavo Rigido (mm <sup>2</sup> )	Cavo Multifilare (mm <sup>2</sup> )	Coppia Morsetto (Nm)	Coppia (Nm)
1 - 4	1 - 4	1.8	1.8

### ATTENUAZIONE TIPICA

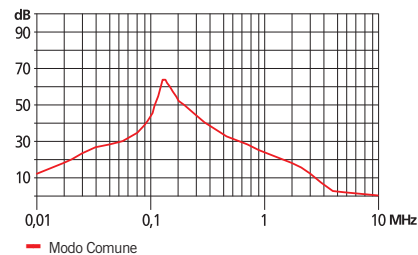

### DIMENSIONI MECCANICHE mm

Modello	L	d	E	I	P	A	C	T	G	F	H	Peso Kg.	Custodia
FIN740.068.M	59	4.5	10	35	130	112	166	4	37.5	7	146	1.15	1

### CUSTODIA 1

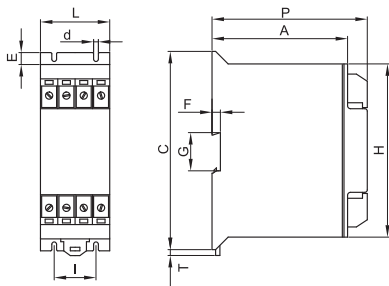

### ASSEMBLAGGIO CONNESSIONE "M"

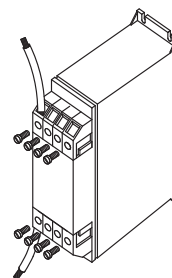

Guida Selezione Filtro	Descrizione	Corrente Nominale (A)	Tensione Nominale (Vac)	CONNESSIONE			BENEFICI					APPLICAZIONI					
				Morsetti	Viti	Barre di rame	Sistemi recupero in rete	Montaggio guida DIN	Applicazioni con cavi motore lunghi	Attenuazioni in bassa frequenza	Versione a libro	Bassissima corrente di fuga	Macchine CNC	Automazione	Energie rinnovabili	Rete IT	Applicazioni medicali
<b>Filtri Trifase</b>																	
FIN1351	Trifase	6-16	0-480	X				X				X		X			X
FIN538	Trifase	5-30	0-480	X				X					X				
FIN538S	Trifase	7-180	0-600	X	X	X			X				X	X			C RU US
FIN538S1	Trifase	7-3000	0-600	X	X	X	X		X		X		X	X	X		C RU US
FIN539S	Trifase	400-2500	0-600			X	X		X		X						
FIN1200	Trifase	5-3000	0-480		X	X						X		X			X C RU US
FIN1200HV	Trifase	5-3000	0-600		X	X						X					X C RU US
FIN1500	Trifase	5-3000	0-480		X	X	X		X	X			X		X		C RU US
FIN1500HV	Trifase	5-3000	0-600		X	X	X		X	X			X		X		C RU US
FIN1600	Trifase	7-200	0-480	X					X		X						C RU US
FIN1700	Trifase	6-200	0-600	X							X	X		X			X C RU US
FIN1700G	Trifase	6-200	0-600	X					X		X	X		X			X C RU US
FIN1700E	Trifase	7-230	0-500	X							X	X		X			X
FIN1700EG	Trifase	7-230	0-500	X							X	X		X			X C RU US
FIN1700IT	Trifase	6-200	0-600	X	X	X					X					X	
FIN1900	Trifase	6-200	0-600	X			X				X		X	X	X		C RU US
FIN1900G	Trifase	6-200	0-600	X			X		X		X		X	X	X		C RU US
FIN1900E	Trifase	6-230	0-500	X							X		X	X	X		C RU US
FIN1900EG	Trifase	6-230	0-500	X					X		X		X	X	X		C RU US
FIN1900S	Trifase	42-200	0-600	X			X		X	X	X		X	X	X		C RU US
FIN3755	Trifase	7-280	0-480	X							X		X	X			C RU US
FIN7213	Trifase	150-3000	0-480			X	X		X	X			X	X			

I filtri antidisturbo trifase Enerdoor offrono elevate attenuazioni in dimensioni meccaniche ridotte e con basse correnti di fuga; sono dunque adatti per diverse tipologie di applicazione. Enerdoor offre soluzioni che lavorano nei settori tradizionali come reti TN e TNS ed anche specifiche soluzioni quali per esempio reti con connessione IT.

Questa linea di filtri antidisturbo è approvata CE, UL e CSA ed offre correnti nominali da 5 a 3000A e tensioni nominali fino a 750 Vac.

Questa serie di prodotti è disponibile con montaggio su guida DIN o parete, connettori bus-bar, morsetti garantendo sempre una protezione minima IP20. Sono disponibili inoltre soluzioni custom per soddisfare le diverse esigenze di applicazione.

**I filtri antidisturbo trifase possono essere utilizzati nelle seguenti applicazioni:**

- Automazione
- Macchine utensili - robot
- Sistemi rigenerativi
- Macchine per imballaggio
- Inverter
- Servoazionamenti
- Reti IT
- Apparecchiature medicali
- Macchine CNC
- Sistemi condizionamento HVAC
- Stazioni ricarica veicoli elettrici
- Energie rinnovabili
- Gruppi statici di continuità (UPS)

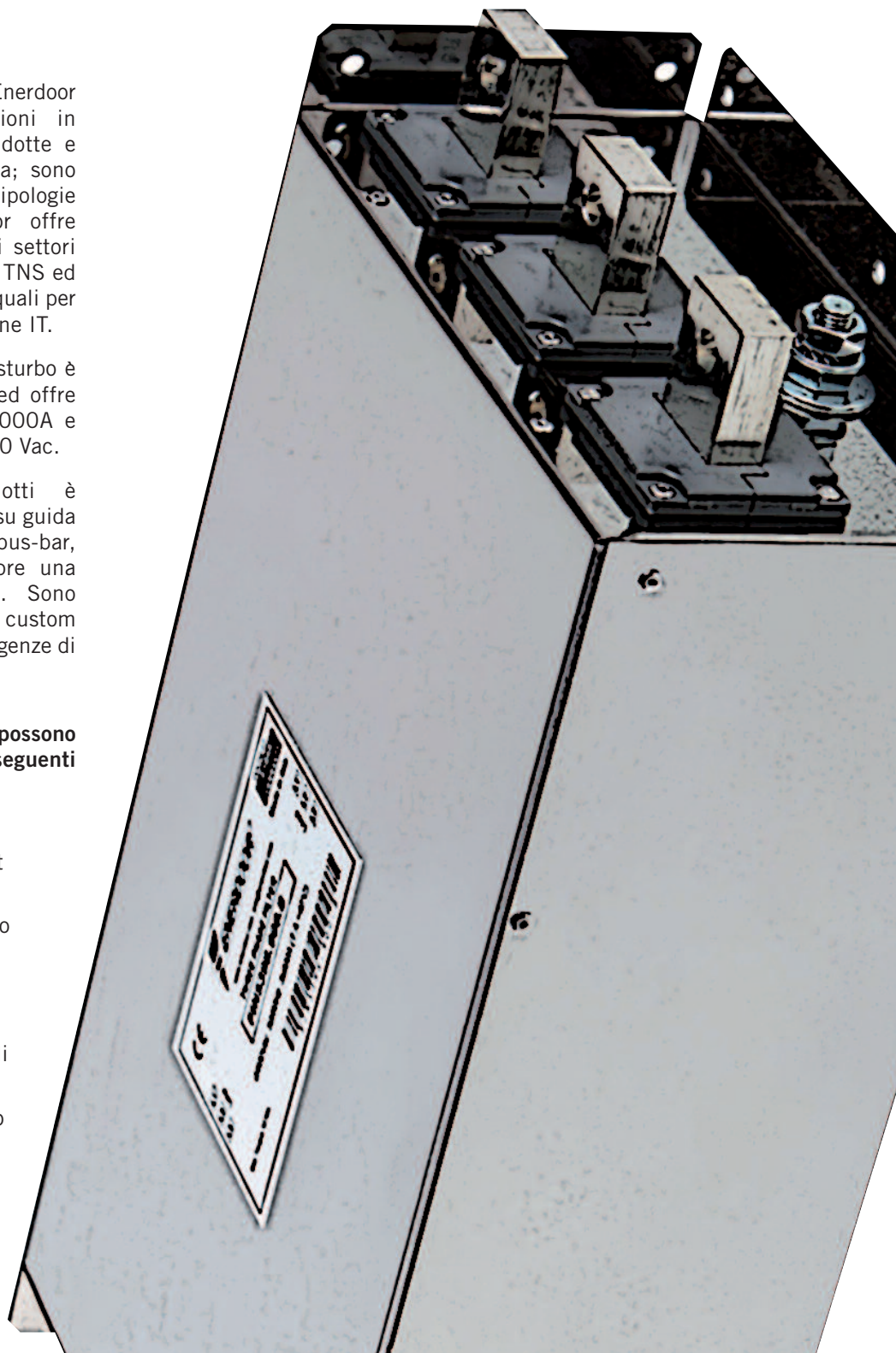



## Filtro EMI-RFI con alta attenuazione per applicazioni industriali e residenziali

Data 03-2019

**OMOLOGAZIONI:**

**FIN1351.(006 - 016).M**
**CARATTERISTICHE**

- Corrente nominale da 6 a 16A
- Bassa corrente di fuga
- Disponibile montaggio a pannello

**BENEFICI**

- 5 anni di garanzia
- Progettato per applicazioni medicali
- Dimensioni compatte

**MERCATI**

- Macchine di testing
- Macchine automatiche
- Apparecchiature medicali

**CODICE**

FIN1351	.016	.M
Modello	Corrente (A)	Connessione
		M = Morsetto

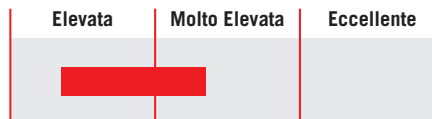
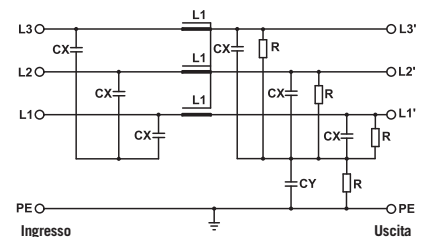
**INDICATORE ATTENUAZIONE**

**SCHEMA ELETTRICO**

**SPECIFICHE TECNICHE**

Tensione nominale	0 / 480 Vac
Frequenza	50 – 60 Hz
Corrente nominale	da 6 a 16A
Test dielettrico fase - fase	2200 Vdc (2 sec.)
Test dielettrico fase - terra	2900 Vdc (2 sec.)
Corrente di fuga in condizioni normali	< 3 mA *
Corrente di fuga con due fasi interrotte	< 5 mA
Protezione IP	IP20
Sovraccarico	4 x Corrente nominale (Interruttore ON) 2 x Corrente nominale 10 secondi 1.5 x Corrente nominale 10 minuti
Classe climatica	-40 / +85° C
MTBF at 40°C	250.000 Hrs

\* Tensione 230 Vac fase terra 50/60 Hz



### CARATTERISTICHE ELETTRICHE

FIN1351	Corrente Nominale 40°C	Corrente Nominale 50°C	Potenza Dissipata (W)
.006.M	6	5	6
.010.M	10	8	8
.016.M	16	14	10

### CONNESSIONI

LINEA			PE
Cavo Rigido (mm <sup>2</sup> )	Cavo Multifilare (mm <sup>2</sup> )	Coppia Morsetto (Nm)	Coppia (Nm)
0.2 - 6	0.2 - 4	0.8	0.8
0.2 - 6	0.2 - 4	0.8	0.8
0.2 - 6	0.2 - 4	0.8	0.8

### ATTENUAZIONE TIPICA

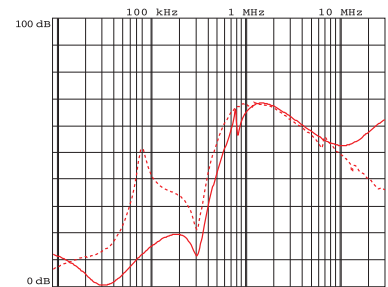

— Modo Comune    - - - Modo Differenziale

### DIMENSIONI MECCANICHE mm

FIN1351	A	B	H	N	Peso Kg.	Custodia
.006.M	65	85	39	11	0.32	1
.010.M	65	85	39	11	0.32	1
.016.M	65	85	39	11	0.32	1

### CUSTODIA 1

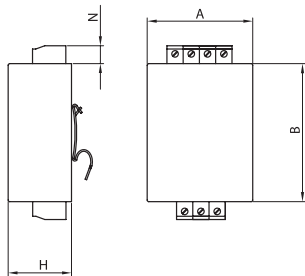

### ASSEMBLAGGIO CONNESSIONE "M"

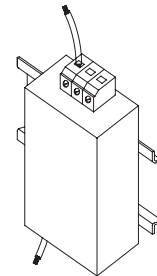



## Filtro EMI-RFI con alta attenuazione per applicazioni industriali

Data 03-2019

**FIN538.(005 - 030).M**
**OMOLOGAZIONI:**

**CARATTERISTICHE**

- Corrente nominale da 6 a 16A
- Alta attenuazione di modo comune e differenziale
- Bassa corrente di fuga
- Montaggio a guida DIN o pannello

**BENEFICI**

- 5 anni di garanzia
- Facile installazione
- Dimensioni molto compatte
- Aiuta durante le prove di immunità EN61000-6-2

**MERCATI**

- Nastri trasportatori
- Macchine di testing
- Macchine Hi-tech
- Macchine automatiche
- Macchine packaging

**CODICE**

FIN538	.016	.M
Modello	Corrente (A)	Connessione
		M = Morsetto

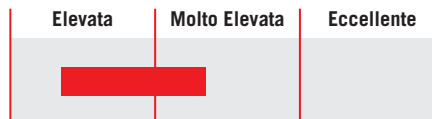
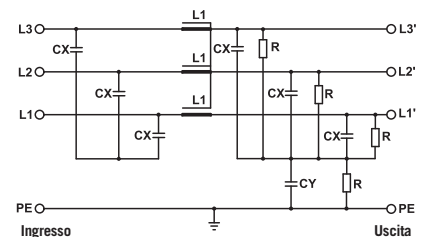
**INDICATORE ATTENUAZIONE**

**SCHEMA ELETTRICO**

**SPECIFICHE TECNICHE**

Tensione nominale	0 / 480 Vac
Frequenza	50 – 60 Hz
Corrente nominale	da 5 a 30A
Test dielettrico fase - fase	2200 Vdc (2 sec.)
Test dielettrico fase - terra	2900 Vdc (2 sec.)
Corrente di fuga in condizioni normali	< 10 mA *
Corrente di fuga con due fasi interrotte	< 80 mA
Protezione IP	IP20
Sovraccarico	4 x Corrente nominale (Interruttore ON) 2 x Corrente nominale 10 secondi 1.5 x Corrente nominale 10 minuti
Classe climatica	-40 / +85° C
MTBF at 40°C	250.000 Hrs

\* Tensione 230 Vac fase terra 50/60 Hz

### CARATTERISTICHE ELETTRICHE

FIN538	Corrente Nominale 40°C	Corrente Nominale 50°C	Potenza Dissipata (W)
.005.M	8	6	8
.010.M	14	12	10
.016.M	18	16	12
.025.M	28	25	15
.030.M	35	32	23

### CONNESSIONI

LINEA			PE
Cavo Rigido (mm <sup>2</sup> )	Cavo Multifilare (mm <sup>2</sup> )	Coppia Morsetto (Nm)	Coppia (Nm)
1 - 4	1 - 4	1.8	1.8
1 - 4	1 - 4	1.8	1.8
1 - 4	1 - 4	1.8	1.8
1 - 4	1 - 4	1.8	1.8
1 - 4	1 - 4	1.8	1.8

### ATTENUAZIONE TIPICA

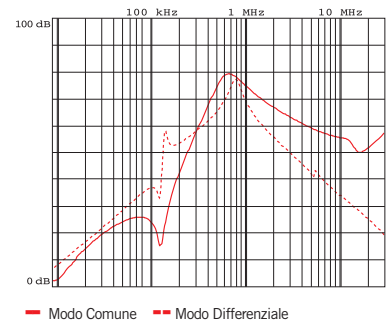

### DIMENSIONI MECCANICHE mm

FIN538	A	E	C	P	F	H	I	L	G	d	T	Peso Kg.	Custodia
.005.M	112	10	166	130	7	146	35	59	37.5	4.5	4	1.15	1
.010.M	112	10	166	130	7	146	35	59	37.5	4.5	4	1.15	1
.016.M	112	10	166	130	7	146	35	59	37.5	4.5	4	1.15	1
.025.M	112	10	166	130	7	146	35	59	37.5	4.5	4	1.15	1
.030.M	112	10	166	130	7	146	35	59	37.5	4.5	4	1.15	1

### CUSTODIA 1

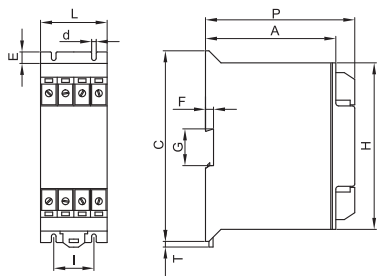

### ASSEMBLAGGIO CONNESSIONE "M"

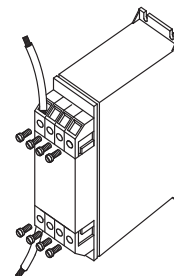

**Filtro EMI-RFI con elevata attenuazione per applicazioni industriali**

Data 03-2019

**OMOLOGAZIONI:**

 UL1283  
 CSA C22.2  
 E215863

**SCCR** by UL508A

**FIN538S.(007 - 180).M**
**CARATTERISTICHE**

- Corrente nominale da 7 a 180A
- Elevata attenuazione di modo comune e differenziale
- Bassa corrente di fuga
- Montaggio a pannello

**BENEFICI**

- 5 anni di garanzia
- Elevata attenuazione
- Facile installazione

**MERCATI**

- Nastri trasportatori
- Macchine di testing
- Macchine automatiche con drives multipli
- Macchine Hi-tech

**CODICE**

FIN538S	.016	.M
Modello	Corrente (A)	Connessione
		M = Morsetto

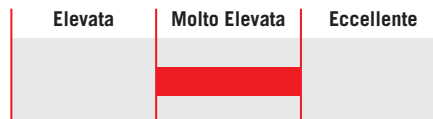
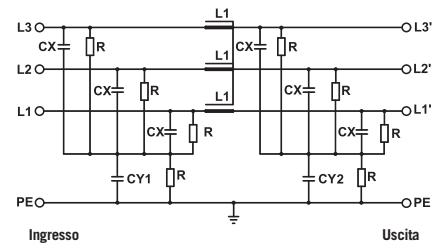
**INDICATORE ATTENUAZIONE**

**SCHEMA ELETTRICO**

**SPECIFICHE TECNICHE**

Tensione nominale	0 / 600 Vac
Frequenza	50 – 60 Hz
Corrente nominale	da 7 a 180A
Test dielettrico fase - fase	2400 Vdc (2 sec.)
Test dielettrico fase - terra	3200 Vdc (2 sec.)
Corrente di fuga in condizioni normali	< 10 mA *
Corrente di fuga con due fasi interrotte	< 80 mA
Protezione IP	IP20
Sovraccarico	4 x Corrente nominale (Interruttore ON) 2 x Corrente nominale 10 secondi 1.5 x Corrente nominale 10 minuti
Classe climatica	-40 / +85° C
MTBF at 40°C	250.000 Hrs

\* Tensione 230 Vac fase terra 50/60 Hz

### CARATTERISTICHE ELETTRICHE

FIN538S	Corrente Nominale 40°C	Corrente Nominale 50°C	Potenza Dissipata (W)
.007.M	8	7	3
.016.M	18	16	4
.030.M	34	30	10
.042.M	47	42	18
.055.M	60	55	23
.075.M	83	75	37
.100.M	110	100	52
.130.M	142	130	65
.180.M	200	180	77

### CONNESSIONI

LINEA			PE	
Cavo Rigido (mm <sup>2</sup> )	Cavo Multifilare (mm <sup>2</sup> )	Coppia Morsetto (Nm)	d1 (mm)	Coppia (Nm)
0.2 - 10	0.2 - 6	1.2	M6	1.2
0.2 - 10	0.2 - 6	1.2	M6	1.2
0.2 - 10	0.2 - 6	1.2	M6	1.2
0.5 - 16	0.5 - 10	1.8	M6	1.8
0.5 - 16	0.5 - 10	1.8	M6	1.8
4 - 25	6 - 35	4.5	M6	4.5
10 - 50	10 - 50	4	M10	4
10 - 50	10 - 50	4	M10	4
35 - 95	35 - 95	20	M10	20

### ATTENUAZIONE TIPICA

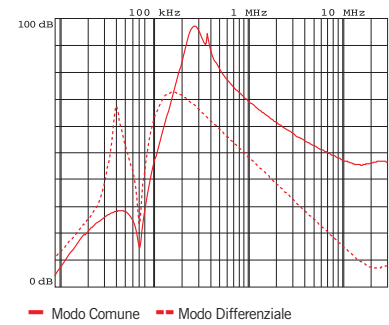

### DIMENSIONI MECCANICHE mm

FIN538S	A	B	V	V1	F	H	I	L	N	d	Peso Kg.	Custodia
.007.M	100	90	22	16	5.4	250	220	7.5	60	M6	1.3	1
.016.M	100	90	22	16	5.4	250	220	7.5	60	M6	1.3	1
.030.M	100	90	22	16	5.4	250	220	7.5	60	M6	1.3	1
.042.M	100	90	22	35	5.4	250	220	7.5	60	M6	1.5	1
.055.M	100	90	22	35	5.4	250	220	7.5	60	M6	1.7	1
.075.M	135	85	22	39	6.5	270	240	7.5	60	M6	2.2	1
.100.M	155	90	24	43	6.5	270	240	7.5	60	M10	3.2	1
.130.M	155	90	24	43	6.5	270	240	7.5	60	M10	3.2	1
.180.M	170	125	26	51	6.5	380	350	7.5	102	M10	5.1	1

### CUSTODIA 1

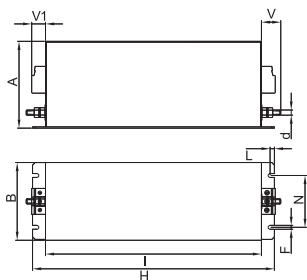

### ASSEMBLAGGIO CONNESSIONE "M"

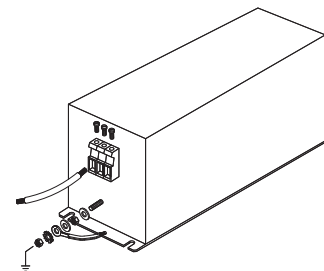

**Filtro EMI-RFI con eccellente attenuazione per applicazioni industriali**

Data 03-2019

**OMOLOGAZIONI:**

**SCCR** by UL508A

**FIN538S1.(007 - 180).M**
**CARATTERISTICHE**

- Corrente nominale da 7 a 3000A
- Eccellente attenuazione di modo comune e differenziale
- Bassa corrente di fuga
- Morsetti fino a 180A

**BENEFICI**

- 5 anni di garanzia
- Differenti tipi di connessione disponibili
- Alta attenuazione in dimensioni compatte
- Barre di rame verticali disponibili a richiesta

**FIN538S1.(250 - 280).V**
**MERCATI**

- Macchine utensili
- Macchine automatiche industriali
- Inverter e azionamenti elettrici
- Sistemi rigenerativi
- Impianti di energia rinnovabile

**CODICE**

FIN538S1	.007	.M
Modello	Corrente (A)	Connessione
		M = Morsetto
		V = Screw
		BC = Bus bar

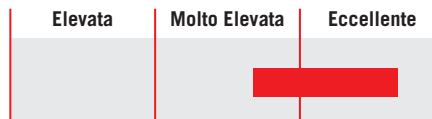
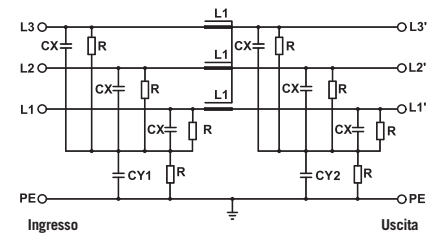
**FIN538S1.(280 - 1750).BC**
**INDICATORE ATTENUAZIONE**

**SCHEMA ELETTRICO**

**SPECIFICHE TECNICHE**

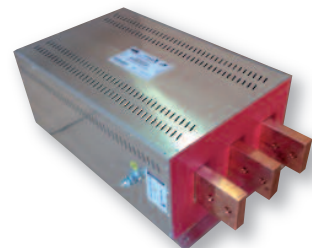
Tensione nominale	0 / 600 Vac
Frequenza	50 - 60 Hz
Corrente nominale	da 7 a 3000A
Test dielettrico fase - fase	2400 Vdc (2 sec.)
Test dielettrico fase - terra	3200 Vdc (2 sec.)
Corrente di fuga in condizioni normali	< 10 mA *
Corrente di fuga con due fasi interrotte	< 80 mA
Protezione IP	IP20 fino a 180A IP00 oltre 180A (IP20 disponibile con FINPRT)
Sovraccarico	4 x Corrente nominale (Interruttore ON) 2 x Corrente nominale 10 secondi 1.5 x Corrente nominale 10 minuti
Classe climatica	-40 / +85° C
MTBF at 40°C	250.000 Hrs

\* Tensione 230Vac fase terra 50Hz /40C

**FIN538S1.(1750 - 3000).BC**



**DIMENSIONI MECCANICHE mm**

FIN538S1	A	B	V	V1	F	H	I	L	N	d	Peso Kg.	Custodia
.007.M	100	90	22	16	5.4	250	220	7.5	60	M6	1.3	1
.016.M	100	90	22	16	5.4	250	220	7.5	60	M6	1.3	1
.030.M	100	90	22	16	5.4	250	220	7.5	60	M6	1.3	1
.042.M	100	90	22	35	5.4	250	220	7.5	60	M6	1.5	2
.055.M	100	90	22	35	5.4	250	220	7.5	60	M6	1.5	2
.075.M	135	85	22	39	6.5	270	240	7.5	60	M6	2.2	3
.100.M	155	90	24	43	6.5	270	240	7.5	65	M10	3.2	4
.130.M	155	90	24	43	6.5	270	240	7.5	65	M10	3.2	4
.180.M	170	125	26	51	6.5	380	350	7.5	102	M10	5.5	5

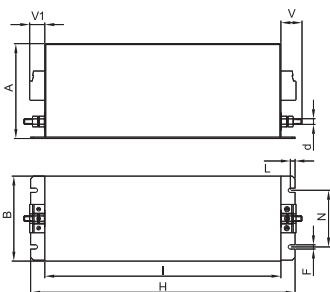
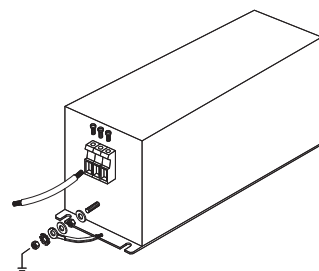
**CASE 1, 2, 3, 4, 5**

**ASSEMBLAGGIO CONNESSIONE "M"**

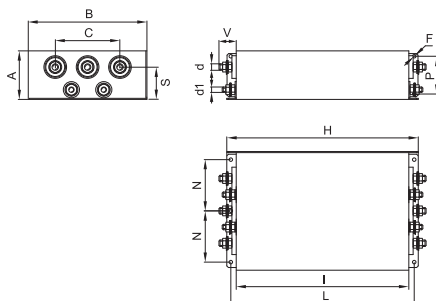
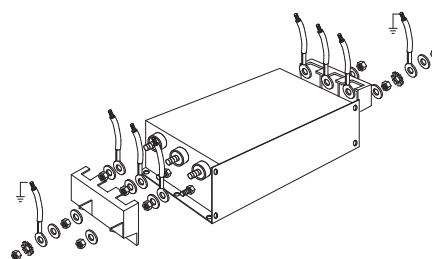
**DIMENSIONI MECCANICHE mm**

FIN538S1	A	B	C	d	d1	V	F	H	I	L	N	P	S	Peso Kg.	Custodia
.250.V	90	220	120	M12	M10	30	6.5	356	320	340	95	70	60	9	6
.280.V	90	220	120	M12	M10	30	6.5	356	320	340	95	70	60	9	6

**CUSTODIA 6**

**ASSEMBLAGGIO CONNESSIONE "V"**

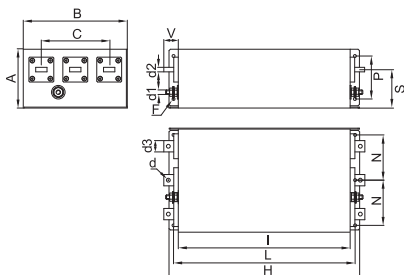
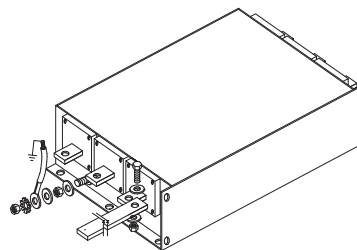
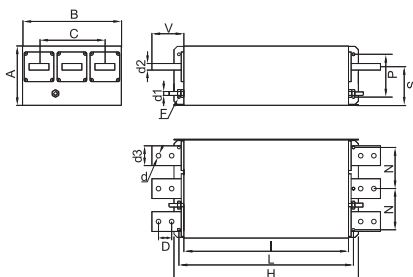
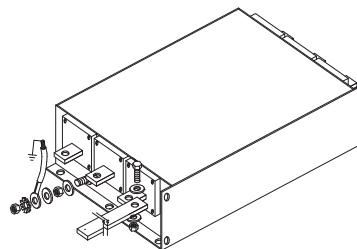
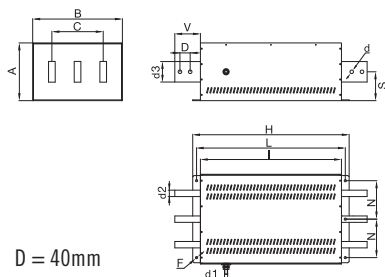
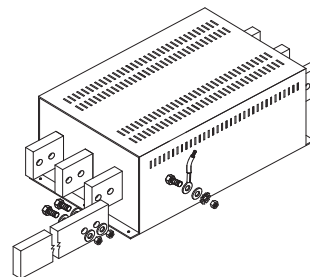

**DIMENSIONI MECCANICHE mm**

FIN538S1	A	B	C	d	d1	d2	d3	V	F	H	I	L	N	P	S	Peso Kg.	Custodia
.280.BC	90	220	120	M8	M10	6	20	42	6.5	356	320	340	95	70	55	9	7
.320.BC	90	220	120	M8	M10	6	20	42	6.5	356	320	340	95	70	55	9	7
.360.BC	130	230	150	M8	M10	10	25	42	6.5	420	380	400	100	100	85	13.5	8
.400.BC	130	230	150	M8	M10	10	25	42	6.5	420	380	400	100	100	85	13.5	8
.500.BC	130	230	150	M8	M10	10	25	42	6.5	420	380	400	100	100	85	13.5	8
.600.BC	130	230	150	M12	M10	15	30	48	6.5	510	450	480	100	100	85	19	9
.750.BC	130	230	150	M12	M10	15	30	48	6.5	510	450	480	100	100	85	19	9
.900.BC	160	250	140	M12	M12	20	40	94	8.5	510	450	480	100	110	110	27	10
.1000.BC	160	250	140	M12	M12	20	40	94	8.5	510	450	480	100	110	110	27	10
.1250.BC	160	250	140	M12	M12	20	40	94	8.5	510	450	480	100	110	110	27	10
.1500.BC	180	300	200	M12	M12	20	60	97	8.5	560	500	530	125	130	117	30	11
.1600.BC	180	300	200	M12	M12	20	60	97	8.5	560	500	530	125	130	117	30	11
.1750.BC	180	300	200	M12	M12	20	60	97	8.5	560	500	530	125	130	117	30	11
.2000.BC	225	350	200	M12	M12	25	80	100	8.5	610	550	580	150	-	113	68	12
.2250.BC	225	350	200	M12	M12	25	80	100	8.5	610	550	580	150	-	113	68	12
.2500.BC	225	350	200	M12	M12	25	80	100	8.5	610	550	580	150	-	113	68	12
.3000.BC	225	350	200	M12	M12	25	80	100	8.5	610	550	580	150	-	113	68	12

**CUSTODIA 7, 8, 9**

**ASSEMBLAGGIO CONNESSIONE "BC"**

**CUSTODIA 10, 11**

**ASSEMBLAGGIO CONNESSIONE "BC"**

**CUSTODIA 12**

**ASSEMBLAGGIO CONNESSIONE "BC"**



**Filtro EMI-RFI con elevata attenuazione per applicazioni industriali**

Data 03-2019

**OMOLOGAZIONI:**

**FIN539S.(400 - 2500).B**
**CARATTERISTICHE**

- Corrente nominale da 400 a 2500A
- Elevata attenuazione di modo comune e differenziale
- Bassa corrente di fuga

**BENEFICI**

- 5 anni di garanzia
- Funzionamento fino a 70C° ambiente senza derating
- Dimensioni compatti

**MERCATI**

- Impianti energie rinnovabili
- UPS
- Impianti packaging
- Impianti di produzione industriale

**CODICE**

FIN539S	.900	.M
Modello	Corrente (A)	Connessione
		B = Barre di rame

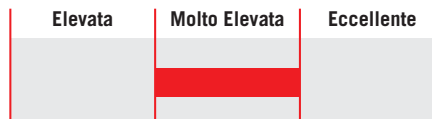
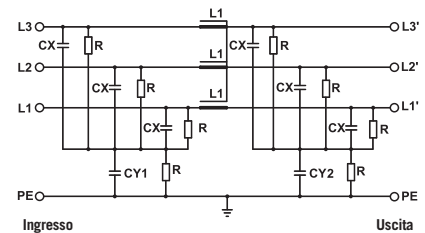
**INDICATORE ATTENUAZIONE**

**SCHEMA ELETTRICO**

**SPECIFICHE TECNICHE**

Tensione nominale	0 / 600 Vac
Frequenza	50 – 60 Hz
Corrente nominale	da 400 a 2500A
Test dielettrico fase - fase	2400 Vdc (2 sec.)
Test dielettrico fase - terra	3200 Vdc (2 sec.)
Corrente di fuga in condizioni normali	< 10 mA *
Corrente di fuga con due fasi interrotte	< 80 mA
Protezione IP	IP00
Sovraccarico	IP20 con protezioni FINPRT opzionali 4 x Corrente nominale (Interruttore ON) 2 x Corrente nominale 10 secondi 1.5 x Corrente nominale 10 minuti
Classe climatica	-40 / +85° C
MTBF at 40°C	250.000 Hrs

\* Tensione 230 Vac fase terra 50/60 Hz

### CARATTERISTICHE ELETTRICHE

FIN539S	Corrente Nominale 40°C	Corrente Nominale 50°C	Potenza Dissipata (W)
.400.B	420	400	92
.500.B	525	500	102
.600.B	630	600	82
.750.B	790	750	95
.900.B	945	900	105
.1000.B	1050	1000	92
.1250.B	1300	1300	98
.1500.B	1550	1500	108
.1750.B	1800	1750	105
.2000.B	2100	2000	92
.2250.B	2350	2250	98
.2500.B	2650	2500	108

### CONNESSIONI

LINEA		PE	
d (mm)	Coppia (Nm)	d 1 (mm)	Coppia (Nm)
M8	14	M10	18
M8	14	M10	18
M8	14	M10	18
M10	25	M10	18
M10	25	M10	18
M12	50	M12	20
M12	50	M12	20
M12	50	M12	20
M12	50	M12	20
M12	50	M12	20
M12	50	M12	20
M12	50	M12	20
M12	50	M12	20

### ATTENUAZIONE TIPICA

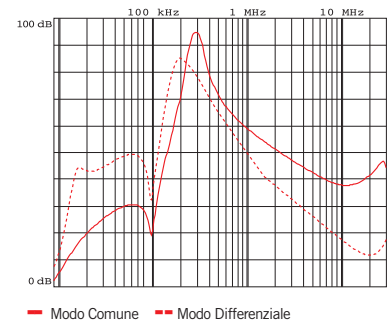

### DIMENSIONI MECCANICHE mm

FIN539S	A	B	C	d	d1	d2	d3	V	F	H	I	L	N	P	S	Peso Kg.	Custodia
.400.B	130	230	150	M8	M10	10	25	42	6.5	420	380	400	100	100	85	13.5	1
.500.B	130	230	150	M8	M10	10	25	42	6.5	420	380	400	100	100	85	13.5	1
.600.B	130	230	150	M8	M10	15	30	48	6.5	510	450	480	100	100	85	19	2
.750.B	130	230	150	M10	M10	15	30	48	6.5	510	450	480	100	100	85	19	2
.900.B	130	230	150	M10	M10	15	30	48	6.5	510	450	480	100	100	85	19	2
.1000.B	160	250	140	M12	M12	20	40	94	8.5	510	450	480	100	110	110	27	3
.1250.B	160	250	140	M12	M12	20	40	94	8.5	510	450	480	100	110	110	27	3
.1500.B	160	250	140	M12	M12	20	40	94	8.5	510	450	480	100	110	110	27	3
.1750.B	180	350	200	M12	M12	20	60	97	8.5	610	550	580	150	130	117	32	4
.2000.B	180	350	200	M12	M12	20	60	97	8.5	610	550	580	150	130	117	32	4
.2250.B	180	350	200	M12	M12	20	60	97	8.5	610	550	580	150	130	117	32	4
.2500.B	180	350	200	M12	M12	20	60	97	8.5	610	550	580	150	130	117	32	4

### CUSTODIA 1, 2, 3, 4

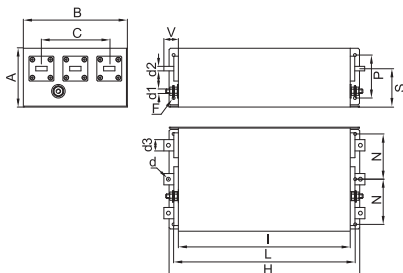

### ASSEMBLAGGIO CONNESSIONE "B"

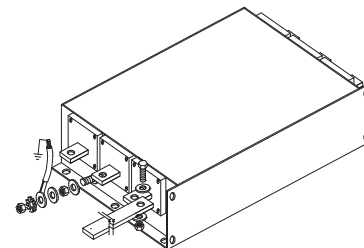

**Filtro EMI-RFI con eccellente attenuazione per applicazioni industriali**

Data 03-2019

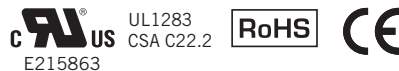
**OMOLOGAZIONI:**

**SCCR** by UL508A

**FIN1200.(005 - 280).V**
**CARATTERISTICHE**

- Corrente nominale da 5 a 3000A
- Elevata attenuazione di modo comune e differenziale
- Bassissima corrente di fuga

**BENEFICI**

- 5 anni di garanzia
- Differenti tipi di connessione disponibili
- Barre di rame verticali disponibili a richiesta

**FIN1200.(280 - 1750).BC**
**MERCATI**

- Equipaggiamenti elettronici
- Macchine per semiconduttori
- Automazione industriale
- Inverter / azionamenti elettrici
- Equipaggiamenti medicali - MRI
- Impianti energie rinnovabili

**CODICE**

FIN1200(HV)	.100	.V
Modello	Corrente (A)	Connessione
HV = 600Vac		V = Screw
		BC = Bus bar

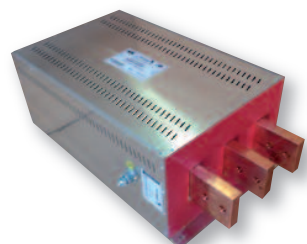
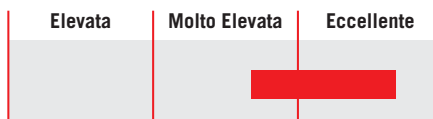
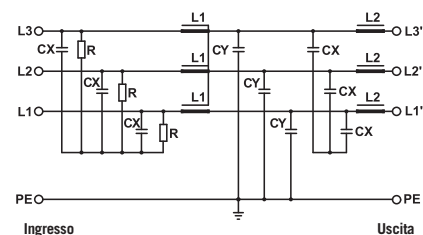
**FIN1200.(2000 - 3000).BC**
**INDICATORE ATTENUAZIONE**

**SCHEMA ELETTRICO**

**SPECIFICHE TECNICHE**

	FIN1200	FIN1200HV
Tensione nominale	0 / 480 Vac	0 / 600 Vac
Frequenza	50 - 60 Hz	
Corrente nominale	da 5 a 3000A	
Test dielettrico fase - fase	2200 Vdc (2 sec.)	2400 Vdc (2 sec.)
Test dielettrico fase - terra	2900 Vdc (2 sec.)	3200 Vdc (2 sec.)
Corrente di fuga in condizioni normali	< 3 mA *	
Corrente di fuga con due fasi interrotte	< 10 mA	
Protezione IP	IP 20 fino a 280A IP 00 oltre 280A. (IP20 disponibile con protezioni FINPRT opzionali)	
Sovraccarico	4 x Corrente nominale (Interruttore ON) 2 x Corrente nominale 10 secondi 1.5 x Corrente nominale 10 minuti	
Classe climatica	-40 / +85° C	
MTBF at 40°C	250.000 Hrs	

**FIN1200HV AVAILABLE UP TO 750Vac**

\* Tensione 230Vac fase terra 50Hz/40C

**CARATTERISTICHE ELETTRICHE**

FIN1200 FIN1200HV	Corrente Nominale 40°C	Corrente Nominale 50°C	Potenza Dissipata (W)
.005.V	5	4	5
.010.V	10	8	7
.016.V	16	14	14
.030.V	30	27	11
.050.V	50	46	10
.080.V	80	75	35
.100.V	100	90	42
.150.V	150	140	74
.200.V	200	190	90
.250.V	272	250	90
.280.V	290	280	80
.280.BC	297	280	78
.320.BC	330	320	80
.360.BC	390	360	105
.400.BC	435	400	110
.500.BC	545	500	102
.600.BC	654	600	108
.750.BC	800	750	96
.900.BC	940	900	80
.1000.BC	1050	1000	115
.1250.BC	1290	1250	101
.1500.BC	1550	1500	120
.1600.BC	1650	1600	130
.1750.BC	1800	1750	135
.2000.BC	2050	2000	138
.2250.BC	2300	2250	145
.2500.BC	2550	2500	170
.3000.BC	3000	2950	180

**CONNESSIONI**

LINEA		PE	
d (mm)	Coppia (Nm)	d1 (mm)	Coppia (Nm)
M4	1.2	M4	1.2
M4	1.2	M4	1.2
M5	4	M5	4
M5	4	M5	4
M6	6	M5	4
M8	14	M8	14
M8	14	M8	14
M10	18	M10	18
M10	18	M10	18
M12	20	M10	18
M12	20	M10	18
M8	14	M10	18
M8	14	M10	18
M8	14	M10	18
M8	14	M10	18
M10	25	M10	18
M10	25	M10	18
M12	50	M12	20
M12	50	M12	20
M12	50	M12	20
M12	50	M12	20
M12	50	M12	20
M12	50	M12	20
M12	50	M12	20
M12	50	M12	20
M12	50	M12	20
M12	50	M12	20

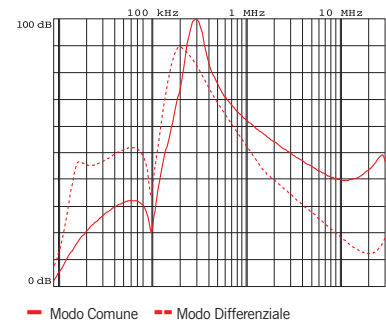
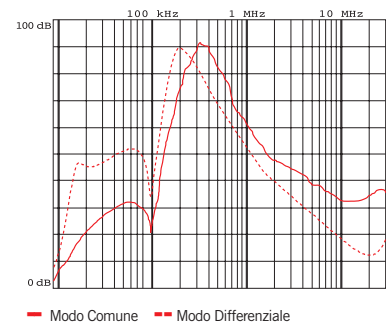
**ATTENUAZIONE TIPICA**

**Attenuazione tipica 5A – 400A**

**Attenuazione tipica 500A – 3000A**

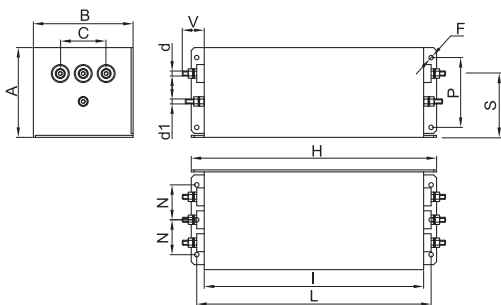
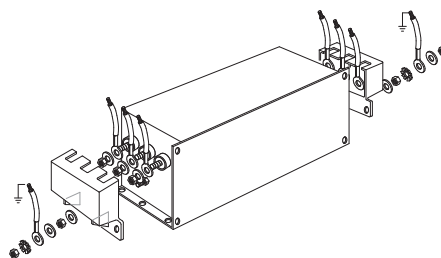
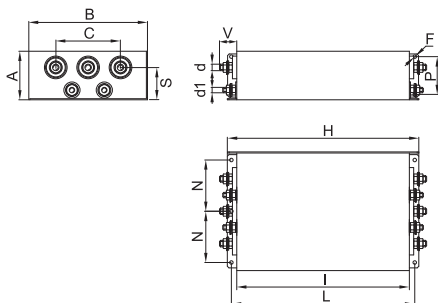
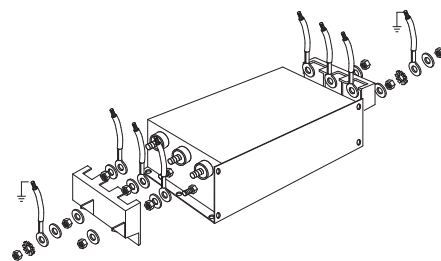
**DIMENSIONI MECCANICHE mm**

FIN1200 FIN1200HV	A	B	C	d	d1	V	F	H	I	L	N	P	S	Peso Kg.	Custodia
.005.V	58	86	44	M4	M4	14	4.5	186	160	176	30	40	38	2	1
.010.V	58	86	44	M4	M4	14	4.5	186	160	176	30	40	38	2	1
.016.V	90	100	46	M5	M5	28	4.5	246	220	235	35	70	64	3	2
.030.V	90	100	46	M5	M5	28	4.5	246	220	235	35	70	64	3	2
.050.V	90	100	46	M6	M5	28	4.5	246	220	235	35	70	64	3	3
.080.V	90	185	84	M8	M8	25	6.5	356	320	340	77.5	70	69	5	4
.100.V	90	185	84	M8	M8	25	6.5	356	320	340	77.5	70	69	5	4
.150.V	90	220	120	M10	M10	29	6.5	356	320	340	95	70	60	7	5
.200.V	90	220	120	M10	M10	29	6.5	356	320	340	95	70	60	7	5
.250.V	90	220	120	M12	M10	30	6.5	356	320	340	95	70	60	9	6
.280.V	90	220	120	M12	M10	30	6.5	356	320	340	95	70	60	9	6

**CUSTODIA 1, 2, 3, 4**

**ASSEMBLAGGIO CONNESSIONI "V"**

**CUSTODIA 5, 6**

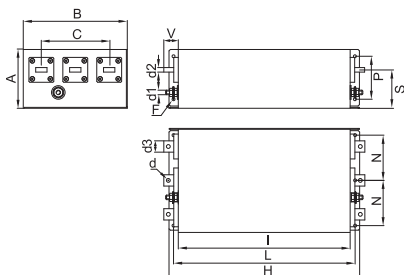
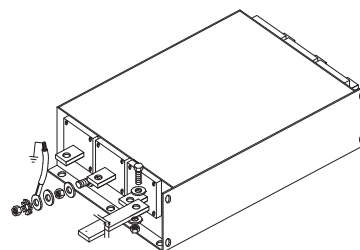
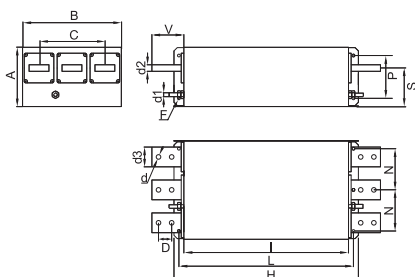
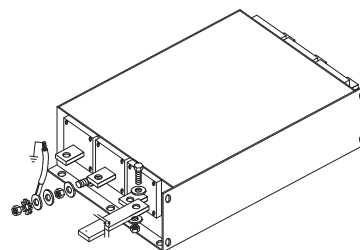
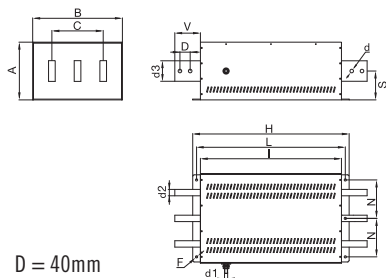
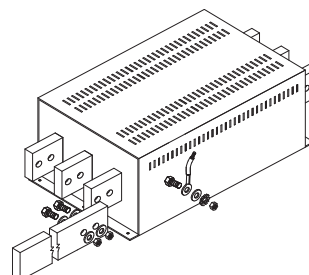
**ASSEMBLAGGIO CONNESSIONI "V"**

**DIMENSIONI MECCANICHE mm**

FIN1200 FIN1200HV	A	B	C	d	d1	d2	d3	V	F	H	I	L	N	P	S	Peso Kg.	Custodia
.280.BC	90	220	120	M8	M10	6	20	42	6.5	356	320	340	95	70	55	9	7
.320.BC	90	220	120	M8	M10	6	20	42	6.5	356	320	340	95	70	55	9	7
.360.BC	130	230	150	M8	M10	10	25	42	6.5	420	380	400	100	100	85	13.5	8
.400.BC	130	230	150	M8	M10	10	25	42	6.5	420	380	400	100	100	85	13.5	8
.500.BC	130	230	150	M8	M10	10	25	42	6.5	420	380	400	100	100	85	13.5	8
.600.BC	130	230	150	M12	M10	15	30	48	6.5	510	450	480	100	100	85	19	9
.750.BC	130	230	150	M12	M10	15	30	48	6.5	510	450	480	100	100	85	19	9
.900.BC	160	250	140	M12	M12	20	40	94	8.5	510	450	480	100	110	110	27	10
.1000.BC	160	250	140	M12	M12	20	40	94	8.5	510	450	480	100	110	110	27	10
.1250.BC	160	250	140	M12	M12	20	40	94	8.5	510	450	480	100	110	110	27	10
.1500.BC	180	300	200	M12	M12	20	60	97	8.5	560	500	530	125	130	117	30	11
.1600.BC	180	300	200	M12	M12	20	60	97	8.5	560	500	530	125	130	117	30	11
.1750.BC	180	300	200	M12	M12	20	60	97	8.5	560	500	530	125	130	117	30	11
.2000.BC	225	350	200	M12	M12	25	80	100	8.5	610	550	580	150	-	113	68	12
.2250.BC	225	350	200	M12	M12	25	80	100	8.5	610	550	580	150	-	113	68	12
.2500.BC	225	350	200	M12	M12	25	80	100	8.5	610	550	580	150	-	113	68	12
.3000.BC	225	350	200	M12	M12	25	80	100	8.5	610	550	580	150	-	113	68	12

**CUSTODIA 7, 8, 9**

**ASSEMBLAGGIO CONNESSIONE "BC"**

**CUSTODIA 10, 11**

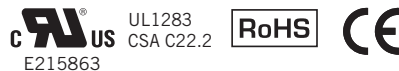
**ASSEMBLAGGIO CONNESSIONE "BC"**

**CUSTODIA 12**

**ASSEMBLAGGIO CONNESSIONE "BC"**



**Filtro EMI-RFI con eccellente attenuazione per applicazioni industriali**

Data 03-2019

**OMOLOGAZIONI:**

**SCCR** by UL508A

**FIN1500.(005 – 280).V**
**CARATTERISTICHE**

- Corrente nominale da 5 a 3000A
- Elevata attenuazione di modo comune e differenziale
- Bassa corrente di fuga

**BENEFICI**

- 5 anni di garanzia
- Differenti tipi di connessione disponibili
- Barre di rame verticali disponibili a richiesta

**FIN1500.(200 – 1750).BC**
**MERCATI**

- Equipaggiamenti elettronici
- Macchine utensili CNC
- Automazione industriale
- Inverter / azionamenti elettrici
- Sistemi rigenerativi
- Impianti energie rinnovabili

**CODICE**

FIN1500(HV) .100	.	V
Modello	Corrente (A)	Connessione
HV = 600Vac		V = Viti
		BC = Barre di rame

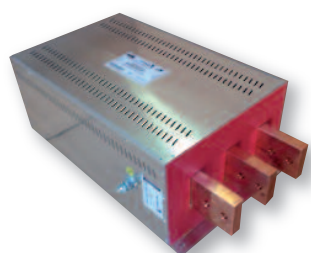
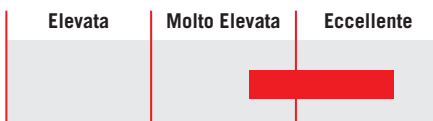
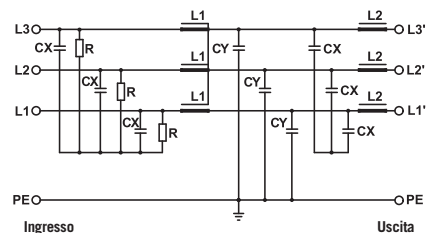
**FIN1500.(1750 – 3000).BC**
**INDICATORE ATTENUAZIONE**

**SCHEMA ELETTRICO**

**SPECIFICHE TECNICHE**

	FIN1500	FIN1500HV
Tensione nominale	0 / 480 Vac	0 / 600 Vac
Frequenza	50 – 60 Hz	
Corrente nominale	da 5 a 3000A	
Test dielettrico fase - fase	2200 Vdc (2 sec.)	2400 Vdc (2 sec.)
Test dielettrico fase - terra	2900 Vdc (2 sec.)	3200 Vdc (2 sec.)
Corrente di fuga in condizioni normali	<10 mA*	
Corrente di fuga con due fasi interrotte	<35 mA	
Protezione IP	IP 20 fino a 280A IP 00 oltre 280A (IP20 disponibile con protezioni FINPRT opzionali)	
Sovraccarico	4 x Corrente nominale (Interruttore ON) 2 x Corrente nominale 10 secondi 1.5 x Corrente nominale 10 minuti	
Classe climatica	-40 / +85° C	
MTBF at 40°C	250.000 Hrs	

\* Tensione 230Vac fase terra 50Hz/40C



**CARATTERISTICHE ELETTRICHE**

FIN1500 FIN1500HV	Corrente Nominale 40°C	Corrente Nominale 50°C	Potenza Dissipata (W)
.005.V	5	4	5
.010.V	10	8	7
.016.V	16	14	14
.030.V	30	27	11
.050.V	50	46	10
.080.V	80	75	35
.100.V	100	90	42
.150.V	150	140	74
.200.V	200	190	90
.250.V	272	250	90
.280.V	290	280	80
.280.BC	297	280	78
.320.BC	330	320	80
.360.BC	390	360	105
.400.BC	435	400	110
.500.BC	545	500	102
.600.BC	654	600	108
.750.BC	800	750	96
.900.BC	940	900	80
.1000.BC	1050	1000	115
.1250.BC	1290	1250	101
.1500.BC	1550	1500	120
.1600.BC	1650	1600	130
.1750.BC	1800	1750	135
.2000.BC	2050	2000	138
.2250.BC	2300	2250	145
.2500.BC	2550	2500	170
.3000.BC	3000	2950	180

**CONNESSIONI**

LINEA		PE	
d (mm)	Coppia (Nm)	d1 (mm)	Coppia (Nm)
M4	1.2	M4	1.2
M4	1.2	M4	1.2
M5	4	M5	4
M5	4	M5	4
M6	6	M5	4
M8	14	M8	14
M8	14	M8	14
M10	18	M10	18
M10	18	M10	18
M12	20	M10	18
M12	20	M10	18
M8	14	M10	18
M8	14	M10	18
M8	14	M10	18
M8	14	M10	18
M10	25	M10	18
M10	25	M10	18
M12	50	M12	20
M12	50	M12	20
M12	50	M12	20
M12	50	M12	20
M12	50	M12	20
M12	50	M12	20
M12	50	M12	20
M12	50	M12	20
M12	50	M12	20
M12	50	M12	20

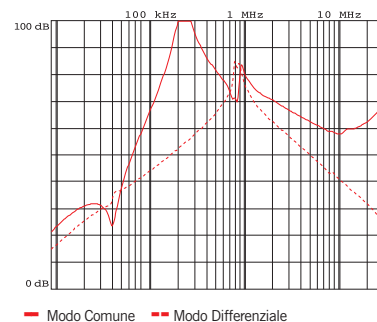
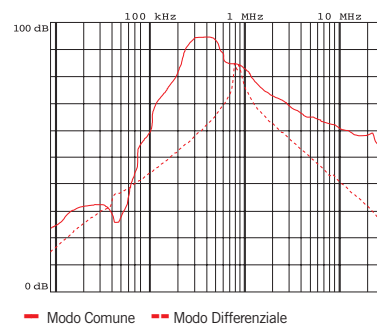
**ATTENUAZIONE TIPICA**

**Attenuazione tipica 5A – 400A**

**Attenuazione tipica 500A – 3000A**

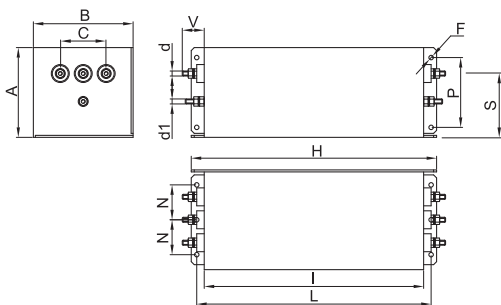
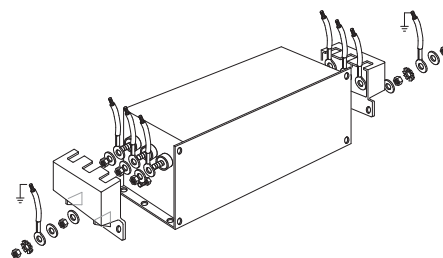
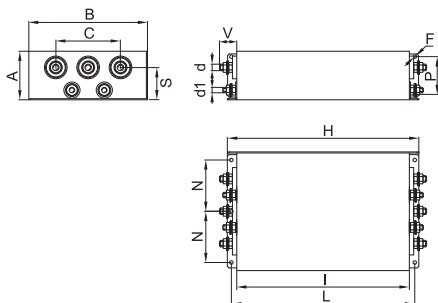
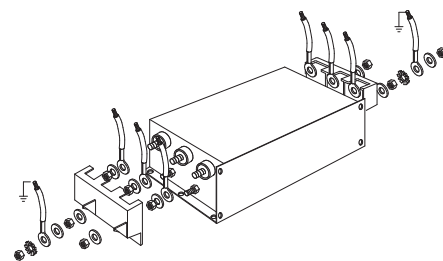
**DIMENSIONI MECCANICHE mm**

FIN1500 FIN1500HV	A	B	C	d	d1	V	F	H	I	L	N	P	S	Peso Kg.	Custodia
.005.V	58	86	44	M4	M4	14	4.5	186	160	176	30	40	38	2	1
.010.V	58	86	44	M4	M4	14	4.5	186	160	176	30	40	38	2	1
.016.V	90	100	46	M5	M5	28	4.5	246	220	235	35	70	64	3	2
.030.V	90	100	46	M5	M5	28	4.5	246	220	235	35	70	64	3	2
.050.V	90	100	46	M6	M5	28	4.5	246	220	235	35	70	64	3	3
.080.V	90	185	84	M8	M8	25	6.5	356	320	340	77.5	70	69	5	4
.100.V	90	185	84	M8	M8	25	6.5	356	320	340	77.5	70	69	5	4
.150.V	90	220	120	M10	M10	29	6.5	356	320	340	95	70	60	7	5
.200.V	90	220	120	M10	M10	29	6.5	356	320	340	95	70	60	7	5
.250.V	90	220	120	M12	M10	30	6.5	356	320	340	95	70	60	9	6
.280.V	90	220	120	M12	M10	30	6.5	356	320	340	95	70	60	9	6

**CUSTODIA 1, 2, 3, 4**

**ASSEMBLAGGIO CONNESSIONI "V"**

**CUSTODIA 5, 6**

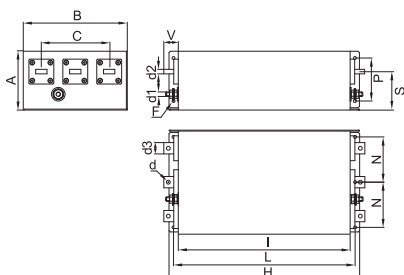
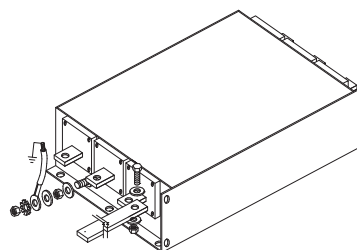
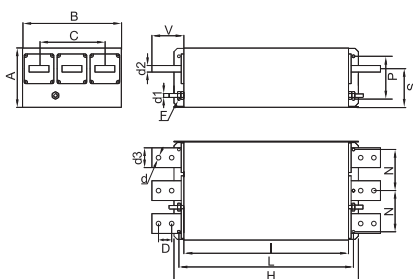
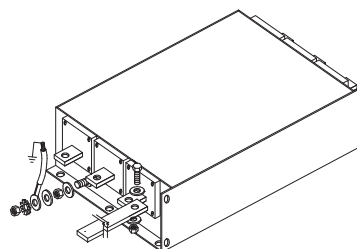
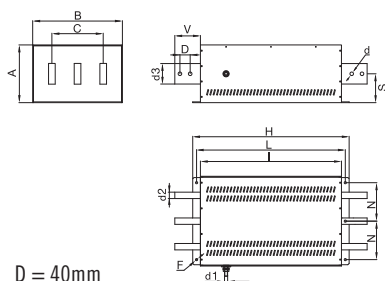
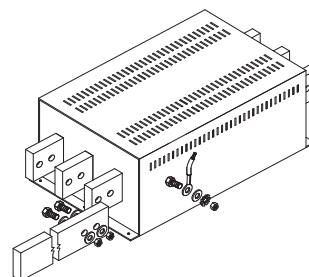
**ASSEMBLAGGIO CONNESSIONI "V"**

**DIMENSIONI MECCANICHE mm**

FIN1500 FIN1500HV	A	B	C	d	d1	d2	d3	V	F	H	I	L	N	P	S	Peso Kg.	Custodia
.280.BC	90	220	120	M8	M10	6	20	42	6.5	356	320	340	95	70	55	9	7
.320.BC	90	220	120	M8	M10	6	20	42	6.5	356	320	340	95	70	55	9	7
.360.BC	130	230	150	M8	M10	10	25	42	6.5	420	380	400	100	100	85	13.5	8
.400.BC	130	230	150	M8	M10	10	25	42	6.5	420	380	400	100	100	85	13.5	8
.500.BC	130	230	150	M8	M10	10	25	42	6.5	420	380	400	100	100	85	13.5	8
.600.BC	130	230	150	M12	M10	15	30	48	6.5	510	450	480	100	100	85	19	9
.750.BC	130	230	150	M12	M10	15	30	48	6.5	510	450	480	100	100	85	19	9
.900.BC	160	250	140	M12	M12	20	40	94	8.5	510	450	480	100	110	110	27	10
.1000.BC	160	250	140	M12	M12	20	40	94	8.5	510	450	480	100	110	110	27	10
.1250.BC	160	250	140	M12	M12	20	40	94	8.5	510	450	480	100	110	110	27	10
.1500.BC	180	300	200	M12	M12	20	60	97	8.5	560	500	530	125	130	117	30	11
.1600.BC	180	300	200	M12	M12	20	60	97	8.5	560	500	530	125	130	117	30	11
.1750.BC	180	300	200	M12	M12	20	60	97	8.5	560	500	530	125	130	117	30	11
.2000.BC	225	350	200	M12	M12	25	80	100	8.5	610	550	580	150	-	113	68	12
.2250.BC	225	350	200	M12	M12	25	80	100	8.5	610	550	580	150	-	113	68	12
.2500.BC	225	350	200	M12	M12	25	80	100	8.5	610	550	580	150	-	113	68	12
.3000.BC	225	350	200	M12	M12	25	80	100	8.5	610	550	580	150	-	113	68	12

**CUSTODIA 7, 8, 9**

**ASSEMBLAGGIO CONNESSIONE "BC"**

**CUSTODIA 10, 11**

**ASSEMBLAGGIO CONNESSIONE "BC"**

**CUSTODIA 12**

**ASSEMBLAGGIO CONNESSIONE "BC"**



## Filtro EMI-RFI con elevata attenuazione per applicazioni industriali

Data 03-2019

**OMOLOGAZIONI:**

**FIN1600.(007 – 200).M**
**CARATTERISTICHE**

- Corrente nominale da 7 a 200A
- Elevata attenuazione di modo comune e differenziale

**BENEFICI**

- 5 anni di garanzia
- Terminali a morsetti
- Dimensioni compatte

**MERCATI**

- Ascensori
- UPS, Alimentatori AC/DC
- Sistemi di rigenerazione
- Equipaggiamenti processi industriali

**CODICE**

FIN1600	.055	.M
Modello	Corrente (A)	Connessione
		M = Morsetto

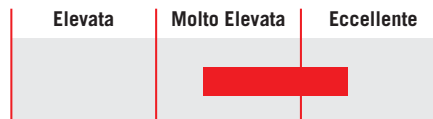
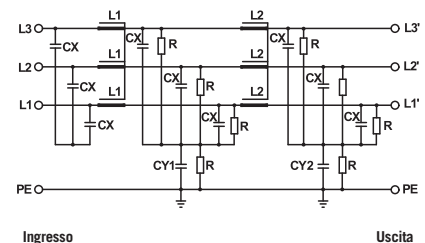
**INDICATORE ATTENUAZIONE**

**SCHEMA ELETTRICO**

**SPECIFICHE TECNICHE**

Tensione nominale	0 / 480 Vac
Frequenza	50 – 60 Hz
Corrente nominale	da 7 a 200A
Test dielettrico fase - fase	2200 Vdc (2 sec.)
Test dielettrico fase - terra	2900 Vdc (2 sec.)
Corrente di fuga in condizioni normali	< 10 mA *
Corrente di fuga con due fasi interrotte	< 130 mA
Protezione IP	IP20
Sovraccarico	4 x Corrente nominale (Interruttore ON) 2 x Corrente nominale 10 secondi 1.5 x Corrente nominale 10 minuti
Classe climatica	-40 / +85° C
MTBF at 40°C	250.000 Hrs

\* Tensione 230 Vac fase terra 50/60 Hz

### CARATTERISTICHE ELETTRICHE

FIN1600	Corrente Nominale 40°C	Corrente Nominale 50°C	Potenza Dissipata (W)
.007.M	7	5	6
.013.M	13	11	10
.018.M	18	16	12
.034.M	34	30	24
.055.M	55	50	27
.090.M	90	80	37
.110.M	110	100	67
.160.M	160	150	100
.200.M	200	180	93

### CONNESSIONI

LINEA			PE	
Cavo Rigido (mm <sup>2</sup> )	Cavo Multifilare (mm <sup>2</sup> )	Coppia Morsetto (Nm)	d (mm)	Coppia (Nm)
0.2 - 6	0.2 - 4	0.5	M5	0.5
0.2 - 6	0.2 - 4	0.5	M5	0.5
0.2 - 6	0.2 - 4	0.5	M5	0.5
0.2 - 10	0.2 - 6	1.2	M5	1.2
0.5 - 16	0.5 - 10	1.8	M6	1.8
4 - 25	6 - 35	4.5	M6	4.5
10 - 50	10 - 50	4	M10	4
10 - 50	10 - 50	4	M10	4
35 - 95	35 - 95	20	M10	20

### ATTENUAZIONE TIPICA

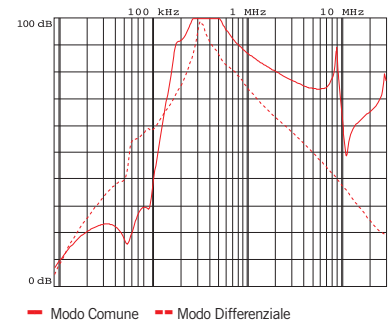

### DIMENSIONI MECCANICHE mm

FIN1600	A	B	V	V1	F	H	I	L	N	d	Peso Kg.	Custodia
.007.M	126	50	19	11	6.5	255	225	7.5	25	M5	1.6	1
.013.M	126	50	19	11	6.5	255	225	7.5	25	M5	1.6	1
.018.M	143	55	19	11	6.5	305	276	7.5	30	M5	2.2	1
.034.M	150	60	19	16	6.5	335	305	7.5	35	M5	2.7	1
.055.M	185	70	18	33	6.5	329	300	7.5	45	M6	4.7	1
.090.M	220	80	18	39	6.5	329	300	7.5	55	M6	5.5	1
.110.M	220	90	28	43	6.5	379	350	7.5	65	M10	7.7	1
.160.M	240	110	28	43	6.5	439	400	12.5	65	M10	11	1
.200.M	240	110	28	50	6.5	439	400	12.5	65	M10	12	1

### CUSTODIA 1

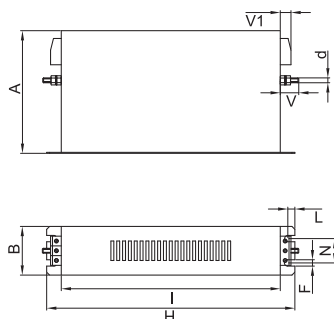

### ASSEMBLAGGIO CONNESSIONE "M"

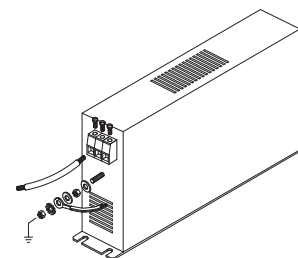



## Filtro EMI-RFI con elevata attenuazione per applicazioni industriali

Data 03-2019

**FIN1700.(006 - 200).M**
**CARATTERISTICHE**

- Corrente nominale da 6 a 200A
- Elevata attenuazione di modo comune e differenziale
- Bassissima corrente di fuga

**MERCATI**

- Macchine lavorazione legno
- Macchine packaging
- Macchine da stampa

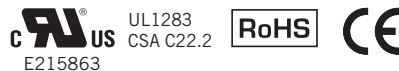
**OMOLOGAZIONI:**

**SCCR** by UL508A

**BENEFICI**

- 5 anni di garanzia
- Terminali a morsetti
- Protegge i dispositivi durante i test secondo la IEC61000-6-2

**CODICE**

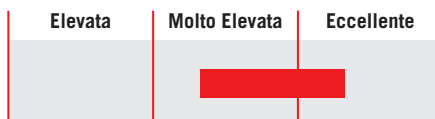
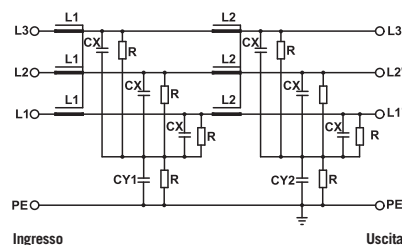
FIN1700	.055	.M
Modello	Corrente (A)	Connessione
		M = Morsetto

**INDICATORE ATTENUAZIONE**

**SCHEMA ELETTRICO**

**SPECIFICHE TECNICHE**

Tensione nominale	0 / 600 Vac
Frequenza	50 – 60 Hz
Corrente nominale	da 6 a 200A
Test dielettrico fase - fase	2400 Vdc (2 sec.)
Test dielettrico fase - terra	3200 Vdc (2 sec.)
Corrente di fuga in condizioni normali	< 3 mA *
Corrente di fuga con due fasi interrotte	< 15 mA
Protezione IP	IP20
Sovraccarico	4 x Corrente nominale (Interruttore ON) 2 x Corrente nominale 10 secondi 1.5 x Corrente nominale 10 minuti
Classe climatica	-40 / +85° C
MTBF at 40°C	250.000 Hrs

\* Tensione 230 Vac fase terra 50/60 Hz

**CARATTERISTICHE ELETTRICHE**

FIN1700	Corrente Nominale 40°C	Corrente Nominale 50°C	Potenza Dissipata (W)
.006.M	8	6	8
.012.M	14	12	10
.016.M	18	16	12
.025.M	28	25	15
.032.M	35	32	23
.042.M	50	42	32
.055.M	63	55	37
.070.M	80	70	52
.080.M	90	80	60
.100.M	110	100	92
.115.M	130	115	101
.150.M	175	150	115
.200.M	230	200	120

**CONNESSIONI**

LINEA			PE	
Cavo Rigido (mm <sup>2</sup> )	Cavo Multifilare (mm <sup>2</sup> )	Coppia Morsetto (Nm)	d (mm)	Coppia (Nm)
0.2 - 10	0.2 - 6	1.2	M6	6
0.2 - 10	0.2 - 6	1.2	M6	6
0.2 - 10	0.2 - 6	1.2	M6	6
0.2 - 10	0.2 - 6	1.2	M6	6
0.2 - 10	0.2 - 6	1.2	M6	6
0.5 - 16	0.5 - 10	1.8	M6	6
0.5 - 16	0.5 - 10	1.8	M6	6
4 - 25	6 - 35	4.5	M10	18
4 - 25	6 - 35	4.5	M10	18
10 - 50	10 - 50	4	M10	18
10 - 50	10 - 50	4	M10	18
35 - 95	35 - 95	20	M10	18
35 - 95	35 - 95	20	M10	18

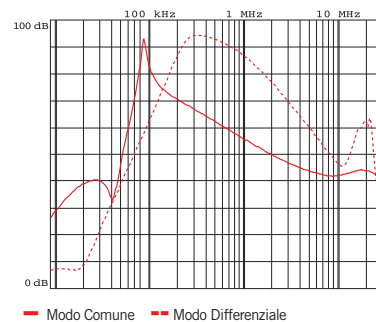
**ATTENUAZIONE TIPICA**

**DIMENSIONI MECCANICHE mm**

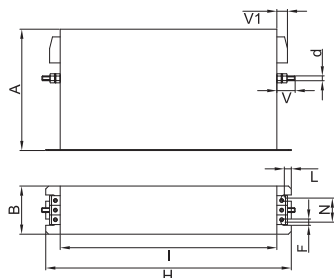
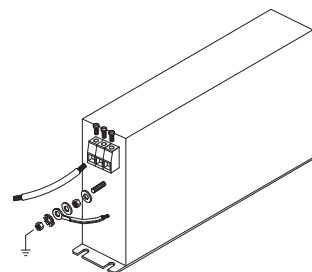
FIN1700	A	B	V	V1	F	H	I	L	N	d	Peso Kg.	Custodia
.006.M	140	50	19	15	6	226	200	7	28	M6	1.7	1
.012.M	140	50	19	15	6	226	200	7	28	M6	1.7	1
.016.M	177	60	19	15	6	267	237	8	34	M6	1.7	1
.025.M	177	60	19	15	6	267	237	8	34	M6	2.3	1
.032.M	177	60	19	15	6	267	237	8	34	M6	2.3	1
.042.M	177	70	19	25	6	295	265	8	44	M6	3.4	1
.055.M	177	70	19	33	6	295	265	8	44	M6	3.5	1
.070.M	205	80	28	38	8	390	340	12	53	M10	6	1
.080.M	205	80	28	38	8	390	340	12	53	M10	6	1
.100.M	205	80	28	43	8	390	340	12	53	M10	7.1	1
.115.M	205	80	28	43	8	390	340	12	53	M10	7.1	1
.150.M	220	105	28	50	8	420	370	12	78	M10	8.5	1
.200.M	220	105	28	50	8	420	370	12	78	M10	8.5	1

**CUSTODIA 1**

**ASSEMBLAGGIO CONNESSIONE "M"**



**Filtro EMI-RFI con elevata attenuazione per applicazioni industriali**

Data 03-2019

**OMOLOGAZIONI:**

**SCCR** by UL508A

**FIN1700G.(006 - 200).M**
**CARATTERISTICHE**

- Corrente nominale da 6 a 200A
- Elevata attenuazione di modo comune e differenziale
- Bassissima corrente di fuga
- Versione G con eccellente attenuazione in bassa frequenza 100 KHz - 2 MHz

**BENEFICI**

- 5 anni di garanzia
- Terminali a morsetti
- Protegge i dispositivi durante i test secondo la IEC61000-6-2

**MERCATI**

- Macchine lavorazione legno
- Macchine packaging
- Macchine da stampa

**CODICE**

FIN1700G	.055	.M
Modello	Corrente (A)	Connessione
		M = Morsetto

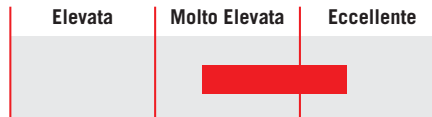
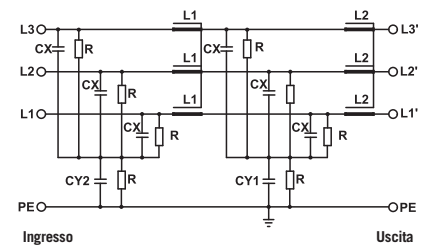
**INDICATORE ATTENUAZIONE**

**SCHEMA ELETTRICO**

**SPECIFICHE TECNICHE**

Tensione nominale	0 / 600 Vac
Frequenza	50 – 60 Hz
Corrente nominale	da 6 a 200A
Test dielettrico fase - fase	2400 Vdc (2 sec.)
Test dielettrico fase - terra	3200 Vdc (2 sec.)
Corrente di fuga in condizioni normali	< 3 mA *
Corrente di fuga con due fasi interrotte	< 15 mA
Protezione IP	IP20
Sovraccarico	4 x Corrente nominale (Interruttore ON) 2 x Corrente nominale 10 secondi 1.5 x Corrente nominale 10 minuti
Classe climatica	-40 / +85° C
MTBF at 40°C	250.000 Hrs

\* Tensione 230 Vac fase terra 50/60 Hz



**CARATTERISTICHE ELETTRICHE**

FIN1700G	Corrente Nominale 40°C	Corrente Nominale 50°C	Potenza Dissipata (W)
.006.M	8	6	8
.012.M	14	12	10
.016.M	18	16	12
.025.M	28	25	15
.032.M	35	32	23
.042.M	50	42	32
.055.M	63	55	37
.070.M	80	70	52
.080.M	90	80	60
.100.M	110	100	92
.115.M	130	115	101
.150.M	175	150	115
.200.M	230	200	120

**CONNESSIONI**

LINEA			PE	
Cavo Rigido (mm <sup>2</sup> )	Cavo Multifilare (mm <sup>2</sup> )	Coppia Morsetto (Nm)	d (mm)	Coppia (Nm)
0.2 - 10	0.2 - 6	1.2	M6	6
0.2 - 10	0.2 - 6	1.2	M6	6
0.2 - 10	0.2 - 6	1.2	M6	6
0.2 - 10	0.2 - 6	1.2	M6	6
0.2 - 10	0.2 - 6	1.2	M6	6
0.5 - 16	0.5 - 10	1.8	M6	6
0.5 - 16	0.5 - 10	1.8	M6	6
4 - 25	6 - 35	4.5	M10	18
4 - 25	6 - 35	4.5	M10	18
10 - 50	10 - 50	4	M10	18
10 - 50	10 - 50	4	M10	18
35 - 95	35 - 95	20	M10	18
35 - 95	35 - 95	20	M10	18

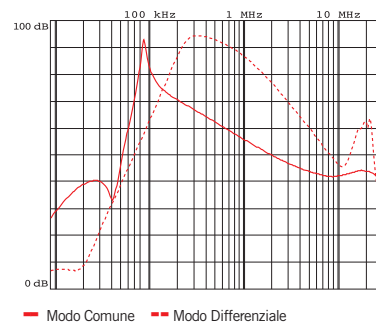
**ATTENUAZIONE TIPICA**

**DIMENSIONI MECCANICHE mm**

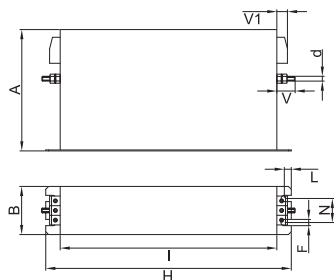
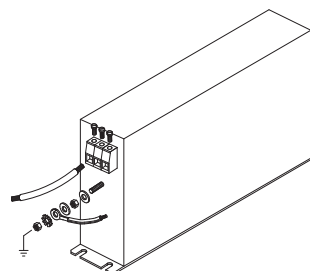
FIN1700G	A	B	V	V1	F	H	I	L	N	d	Peso Kg.	Custodia
.006.M	140	50	19	15	6	226	200	7	28	M6	1.7	1
.012.M	140	50	19	15	6	226	200	7	28	M6	1.7	1
.016.M	177	60	19	15	6	267	237	8	34	M6	1.7	1
.025.M	177	60	19	15	6	267	237	8	34	M6	2.3	1
.032.M	177	60	19	15	6	267	237	8	34	M6	2.3	1
.042.M	177	70	19	25	6	295	265	8	44	M6	3.4	1
.055.M	177	70	19	33	6	295	265	8	44	M6	3.5	1
.070.M	205	80	28	38	8	390	340	12	53	M10	6	1
.080.M	205	80	28	38	8	390	340	12	53	M10	6	1
.100.M	205	80	28	43	8	390	340	12	53	M10	7.1	1
.115.M	205	80	28	43	8	390	340	12	53	M10	7.1	1
.150.M	220	105	28	50	8	420	370	12	78	M10	8.5	1
.200.M	220	105	28	50	8	420	370	12	78	M10	8.5	1

**CUSTODIA 1**

**ASSEMBLAGGIO CONNESSIONE "M"**



## Filtro EMI-RFI con elevata attenuazione per applicazioni industriali

Data 03-2019

**FIN1700E.(007 - 230).M**
**CARATTERISTICHE**

- Corrente nominale da 7 a 230A
- Elevata attenuazione di modo comune e differenziale
- Bassissima corrente di fuga

**MERCATI**

- Macchine packaging
- Macchine da stampa
- Inverter / servozionamenti elettrici
- Macchine medicali

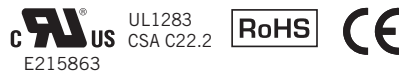
**OMOLOGAZIONI:**

**SCCR** by UL508A

**BENEFICI**

- 5 anni di garanzia
- Terminali a morsetti
- Dimensioni molto compatte

**CODICE**

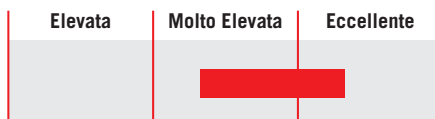
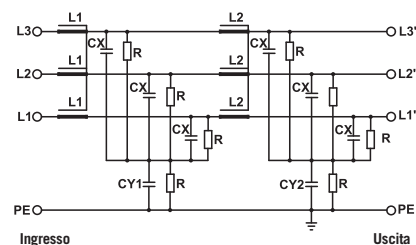
FIN1700E	.070	.M
Modello	Corrente (A)	Connessione
		M = Morsetto

**INDICATORE ATTENUAZIONE**

**SCHEMA ELETTRICO**

**SPECIFICHE TECNICHE**

Tensione nominale	0 / 500 Vac
Frequenza	50 – 60 Hz
Corrente nominale	da 7 a 230A
Test dielettrico fase - fase	2300 Vdc (2 sec.)
Test dielettrico fase - terra	3100 Vdc (2 sec.)
Corrente di fuga in condizioni normali	< 3 mA *
Corrente di fuga con due fasi interrotte	< 15 mA
Protezione IP	IP20
Sovraccarico	4 x Corrente nominale (Interruttore ON) 2 x Corrente nominale 10 secondi 1.5 x Corrente nominale 10 minuti
Classe climatica	-40 / +85° C
MTBF at 40°C	250.000 Hrs

\* Tensione 230 Vac fase terra 50/60 Hz

### CARATTERISTICHE ELETTRICHE

FIN1700E	Corrente Nominale 40°C	Corrente Nominale 50°C	Potenza Dissipata (W)
.007.M	7	6	8
.013.M	13	12	12
.018.M	18	16	15
.027.M	27	25	20
.034.M	34	32	32
.040.M	40	36	23
.055.M	55	50	42
.070.M	70	64	55
.100.M	100	90	60
.110.M	110	100	90
.130.M	130	120	98
.150.M	150	135	103
.200.M	200	180	115
.230.M	230	210	120

### CONNESSIONI

LINEA			PE	
Cavo Rigido (mm <sup>2</sup> )	Cavo Multifilare (mm <sup>2</sup> )	Coppia Morsetto (Nm)	d (mm)	Coppia (Nm)
0.2 - 10	0.2 - 6	1.2	M6	6
0.2 - 10	0.2 - 6	1.2	M6	6
0.2 - 10	0.2 - 6	1.2	M6	6
0.2 - 10	0.2 - 6	1.2	M6	6
0.2 - 10	0.2 - 6	1.2	M6	6
0.2 - 10	0.2 - 6	1.2	M6	6
0.5 - 16	0.5 - 10	1.8	M6	6
0.5 - 16	0.5 - 10	1.8	M6	6
4 - 25	6 - 35	4.5	M10	18
4 - 25	6 - 35	4.5	M10	18
10 - 50	10 - 50	4	M10	18
10 - 50	10 - 50	4	M10	18
35 - 95	35 - 95	20	M10	18
35 - 95	35 - 95	20	M10	18

### ATTENUAZIONE TIPICA

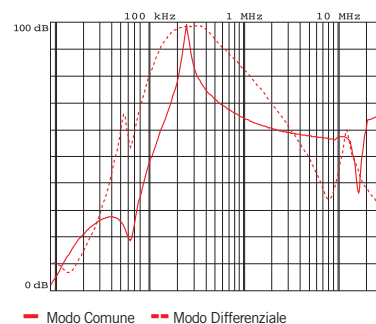

### DIMENSIONI MECCANICHE mm

FIN1700E	A	B	V	V1	F	H	I	L	N	d	Peso Kg.	Custodia
.007.M	140	50	19	15	6	226	200	7	28	M6	1.7	1
.013.M	140	50	19	15	6	226	200	7	28	M6	1.7	1
.018.M	140	50	19	15	6	226	200	7	28	M6	1.7	1
.027.M	140	50	19	15	6	226	200	7	28	M6	1.7	1
.034.M	140	50	19	15	6	226	200	7	28	M6	1.7	1
.040.M	140	50	19	15	6	226	200	7	28	M6	1.7	1
.055.M	177	70	19	25	6	295	265	8	44	M6	3.7	1
.070.M	177	70	19	33	6	295	265	8	44	M6	5.2	1
.100.M	205	80	28.5	38	8	390	340	12	53	M10	6.5	1
.110.M	205	80	28.5	38	8	390	340	12	53	M10	6.5	1
.130.M	205	80	28.5	43	8	390	340	12	53	M10	7.1	1
.150.M	205	80	28.5	43	8	390	340	12	53	M10	7.1	1
.200.M	220	105	28.5	50	8	420	370	12	78	M10	8	1
.230.M	220	105	28.5	50	8	420	370	12	78	M10	8	1

### CUSTODIA 1

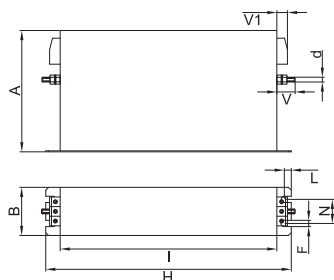

### ASSEMBLAGGIO CONNESSIONE "M"

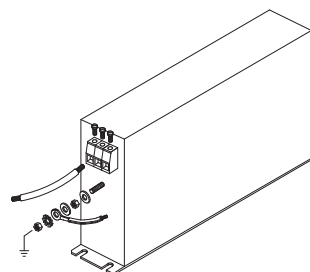

**Filtro EMI-RFI con elevata attenuazione per applicazioni industriali**

Data 03-2019

**FIN1700EG.(007 – 230).M**
**CARATTERISTICHE**

- Corrente nominale da 7 a 230A
- Elevata attenuazione di modo comune e differenziale
- Bassissima corrente di fuga
- Versione G con eccellente attenuazione in bassa frequenza 100 KHz - 2 MHz

**MERCATI**

- Macchine packaging
- Macchine da stampa
- Inverter / servozionamenti elettrici
- Macchine medicali

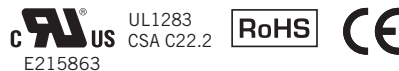
**OMOLOGAZIONI:**

**SCCR** by UL508A

**BENEFICI**

- 5 anni di garanzia
- Terminali a morsetti
- Dimensioni molto compatte

**CODICE**

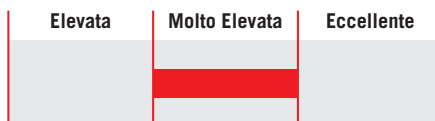
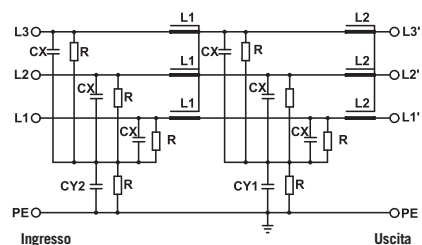
FIN1700EG	.070	.M
Modello	Corrente (A)	Connessione
		M = Morsetto

**INDICATORE ATTENUAZIONE**

**SCHEMA ELETTRICO**

**SPECIFICHE TECNICHE**

Tensione nominale	0 / 500 Vac
Frequenza	50 – 60 Hz
Corrente nominale	da 7 a 230A
Test dielettrico fase - fase	2300 Vdc (2 sec.)
Test dielettrico fase - terra	3100 Vdc (2 sec.)
Corrente di fuga in condizioni normali	< 3 mA *
Corrente di fuga con due fasi interrotte	< 15 mA
Protezione IP	IP20
Sovraccarico	4 x Corrente nominale (Interruttore ON) 2 x Corrente nominale 10 secondi 1.5 x Corrente nominale 10 minuti
Classe climatica	-40 / +85° C
MTBF at 40°C	250.000 Hrs

\* Tensione 230 Vac fase terra 50/60 Hz

### CARATTERISTICHE ELETTRICHE

FIN1700EG	Corrente Nominale 40°C	Corrente Nominale 50°C	Potenza Dissipata (W)
.007.M	7	6	8
.013.M	13	12	12
.018.M	18	16	15
.027.M	27	25	20
.034.M	34	32	32
.040.M	40	36	23
.055.M	55	50	42
.070.M	70	64	55
.100.M	100	90	60
.110.M	110	100	90
.130.M	130	120	98
.150.M	150	135	103
.200.M	200	180	115
.230.M	230	210	120

### CONNESSIONI

LINEA			PE	
Cavo Rigido (mm <sup>2</sup> )	Cavo Multifilare (mm <sup>2</sup> )	Coppia Morsetto (Nm)	d (mm)	Coppia (Nm)
0.2 - 10	0.2 - 6	1.2	M6	6
0.2 - 10	0.2 - 6	1.2	M6	6
0.2 - 10	0.2 - 6	1.2	M6	6
0.2 - 10	0.2 - 6	1.2	M6	6
0.2 - 10	0.2 - 6	1.2	M6	6
0.2 - 10	0.2 - 6	1.2	M6	6
0.5 - 16	0.5 - 10	1.8	M6	6
0.5 - 16	0.5 - 10	1.8	M6	6
4 - 25	6 - 35	4.5	M10	18
4 - 25	6 - 35	4.5	M10	18
10 - 50	10 - 50	4	M10	18
10 - 50	10 - 50	4	M10	18
35 - 95	35 - 95	20	M10	18
35 - 95	35 - 95	20	M10	18

### ATTENUAZIONE TIPICA

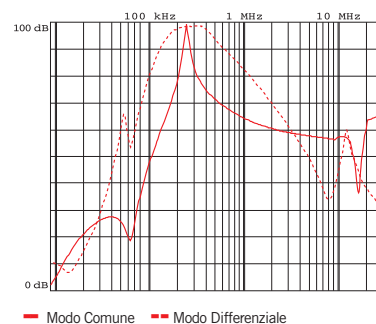

— Modo Comune - - - - - Modo Differenziale

### DIMENSIONI MECCANICHE mm

FIN1700EG	A	B	V	V1	F	H	I	L	N	d	Peso Kg.	Custodia
.007.M	140	50	19	15	6	226	200	7	28	M6	1.7	1
.013.M	140	50	19	15	6	226	200	7	28	M6	1.7	1
.018.M	140	50	19	15	6	226	200	7	28	M6	1.7	1
.027.M	140	50	19	15	6	226	200	7	28	M6	1.7	1
.034.M	140	50	19	15	6	226	200	7	28	M6	1.7	1
.040.M	140	50	19	15	6	226	200	7	28	M6	1.7	1
.055.M	177	70	19	25	6	295	265	8	44	M6	3.7	1
.070.M	177	70	19	33	6	295	265	8	44	M6	5.2	1
.100.M	205	80	28.5	38	8	390	340	12	53	M10	6.5	1
.110.M	205	80	28.5	38	8	390	340	12	53	M10	6.5	1
.130.M	205	80	28.5	43	8	390	340	12	53	M10	7.1	1
.150.M	205	80	28.5	43	8	390	340	12	53	M10	7.1	1
.200.M	220	105	28.5	50	8	420	370	12	78	M10	8	1
.230.M	220	105	28.5	50	8	420	370	12	78	M10	8	1

### CUSTODIA 1

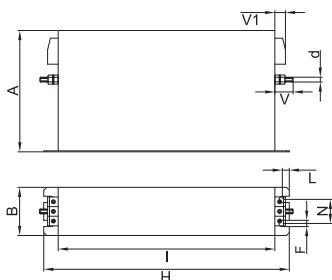

### ASSEMBLAGGIO CONNESSIONE "M"

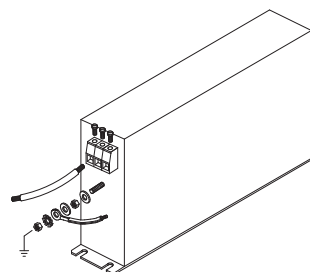

**Filtro EMI-RFI con elevata attenuazione per applicazioni a reti IT**

Data 03-2019

**OMOLOGAZIONI:**

**FIN1700IT.(006 - 200).M**
**CARATTERISTICHE**

- Corrente nominale da 6 a 200A
- Elevata attenuazione di modo comune e differenziale
- Bassissima corrente di fuga
- Progettato per reti elettriche IT

**BENEFICI**

- 5 anni di garanzia
- Terminali a morsetti
- Disponibile fino a 2500A

**MERCATI**

- Reti IT
- Macchine semiconduttori

**CODICE**

FIN1700IT .055 .M  
 Modello Corrente (A) Connessione  
 M = Morsetto

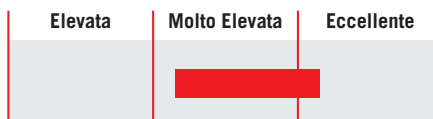
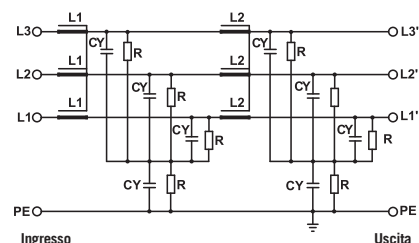
**Modelli disponibili per correnti nominali fino a 2500A**
**INDICATORE ATTENUAZIONE**

**SCHEMA ELETTRICO**

**SPECIFICHE TECNICHE**

Tensione nominale	0 / 600 Vac
Frequenza	50 – 60 Hz
Corrente nominale	da 6 a 200A
Test dielettrico fase - fase	2700 Vdc (2 sec.)
Test dielettrico fase - terra	3200 Vdc (2 sec.)
Corrente di fuga in condizioni normali	< 1 mA *
Corrente di fuga con due fasi interrotte	< 3 mA
Protezione IP	IP20 fino a 200A
Sovraccarico	4 x Corrente nominale (Interruttore ON) 2 x Corrente nominale 10 secondi 1.5 x Corrente nominale 10 minuti
Classe climatica	-40 / +85° C
MTBF at 40°C	250.000 Hrs

\* Tensione 230 Vac fase terra 50/60 Hz

### CARATTERISTICHE ELETTRICHE

FIN1700IT	Corrente Nominale 40°C	Corrente Nominale 50°C	Potenza Dissipata (W)
.006.M	8	6	8
.012.M	14	12	10
.016.M	18	16	12
.025.M	28	25	15
.032.M	35	32	23
.042.M	50	42	32
.055.M	63	55	37
.070.M	80	70	52
.080.M	90	80	60
.100.M	110	100	92
.115.M	130	115	101
.150.M	175	150	115
.200.M	230	200	120

### CONNESSIONI

LINEA			PE	
Cavo Rigido (mm <sup>2</sup> )	Cavo Multifilare (mm <sup>2</sup> )	Coppia Morsetto (Nm)	d (mm)	Coppia (Nm)
0.2 - 10	0.2 - 6	1.2	M6	6
0.2 - 10	0.2 - 6	1.2	M6	6
0.2 - 10	0.2 - 6	1.2	M6	6
0.2 - 10	0.2 - 6	1.2	M6	6
0.2 - 10	0.2 - 6	1.2	M6	6
0.5 - 16	0.5 - 10	1.8	M6	6
0.5 - 16	0.5 - 10	1.8	M6	6
4 - 25	6 - 35	4.5	M10	18
4 - 25	6 - 35	4.5	M10	18
10 - 50	10 - 50	4	M10	18
10 - 50	10 - 50	4	M10	18
35 - 95	35 - 95	20	M10	18
35 - 95	35 - 95	20	M10	18

### ATTENUAZIONE TIPICA

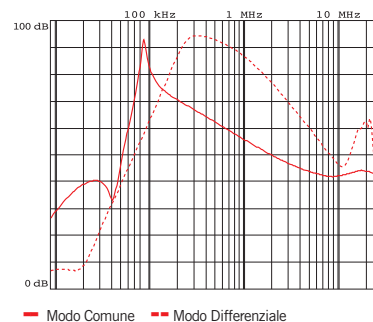

— Modo Comune - - - - - Modo Differenziale

### DIMENSIONI MECCANICHE mm

FIN1700IT	A	B	V	V1	F	H	I	L	N	d	Peso Kg.	Custodia
.006.M	140	50	19	15	6	226	200	7	28	M6	1.7	1
.012.M	140	50	19	15	6	226	200	7	28	M6	1.7	1
.016.M	177	60	19	15	6	267	237	8	34	M6	1.7	1
.025.M	177	60	19	15	6	267	237	8	34	M6	2.3	1
.032.M	177	60	19	15	6	267	237	8	34	M6	2.3	1
.042.M	177	70	19	25	6	295	265	8	44	M6	3.4	1
.055.M	177	70	19	33	6	295	265	8	44	M6	3.5	1
.070.M	205	80	28	38	8	390	340	12	53	M10	6	1
.080.M	205	80	28	38	8	390	340	12	53	M10	6	1
.100.M	205	80	28	43	8	390	340	12	53	M10	7.1	1
.115.M	205	80	28	43	8	390	340	12	53	M10	7.1	1
.150.M	220	105	28	50	8	420	370	12	78	M10	8.5	1
.200.M	220	105	28	50	8	420	370	12	78	M10	8.5	1

### CUSTODIA 1

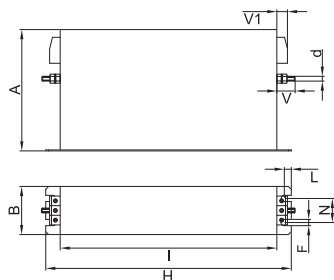

### ASSEMBLAGGIO CONNESSIONE "M"

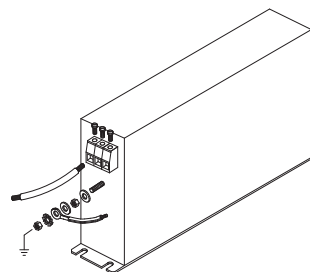



## Filtro EMI-RFI con eccellente attenuazione per applicazioni industriali

Data 03-2019

### OMOLOGAZIONI:

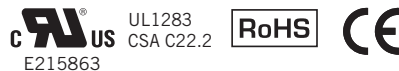

SCCR by UL508A



FIN1900.(006 – 200).M

#### CARATTERISTICHE

- Corrente nominale da 6 a 200A
- Eccellente attenuazione di modo comune e differenziale
- Bassa corrente di fuga

#### BENEFICI

- 5 anni di garanzia
- Terminali a morsetti
- Aiuta durante le prove di immunità EN61000-6-2

#### MERCATI

- Macchine utensili CNC
- Macchine packaging
- Dispositivi per industria semiconduttori
- Processi industriali

#### CODICE

FIN1900 .055 .M  
Modello Corrente (A) Connessione  
M = Morsetto

#### INDICATORE ATTENUAZIONE



#### SCHEMA ELETTRICO

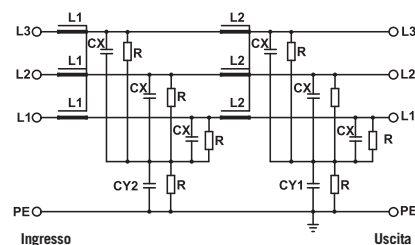

#### SPECIFICHE TECNICHE

Tensione nominale	0 / 600 Vac
Frequenza	50 – 60 Hz
Corrente nominale	da 6 a 200A
Test dielettrico fase - fase	2400 Vdc (2 sec.)
Test dielettrico fase - terra	3200 Vdc (2 sec.)
Corrente di fuga in condizioni normali	< 10 mA *
Corrente di fuga con due fasi interrotte	< 80 mA
Protezione IP	IP20
Sovraccarico	4 x Corrente nominale (Interruttore ON) 2 x Corrente nominale 10 secondi 1.5 x Corrente nominale 10 minuti
Classe climatica	-40 / +85° C
MTBF at 40°C	250.000 Hrs

\* Tensione 230 Vac fase terra 50/60 Hz



**CARATTERISTICHE ELETTRICHE**

FIN1900	Corrente Nominale 40°C	Corrente Nominale 50°C	Potenza Dissipata (W)
.006.M	8	6	8
.012.M	14	12	10
.016.M	18	16	12
.025.M	28	25	15
.032.M	35	32	23
.042.M	50	42	32
.055.M	63	55	37
.070.M	80	70	52
.080.M	90	80	60
.100.M	110	100	92
.115.M	130	115	101
.150.M	175	150	115
.200.M	230	200	120

**CONNESSIONI**

LINEA			PE	
Cavo Rigido (mm <sup>2</sup> )	Cavo Multifilare (mm <sup>2</sup> )	Coppia Morsetto (Nm)	d (mm)	Coppia (Nm)
0.2 - 10	0.2 - 6	1.2	M6	6
0.2 - 10	0.2 - 6	1.2	M6	6
0.2 - 10	0.2 - 6	1.2	M6	6
0.2 - 10	0.2 - 6	1.2	M6	6
0.2 - 10	0.2 - 6	1.2	M6	6
0.5 - 16	0.5 - 10	1.8	M6	6
0.5 - 16	0.5 - 10	1.8	M6	6
4 - 25	6 - 35	4.5	M10	18
4 - 25	6 - 35	4.5	M10	18
10 - 50	10 - 50	4	M10	18
10 - 50	10 - 50	4	M10	18
35 - 95	35 - 95	20	M10	18
35 - 95	35 - 95	20	M10	18

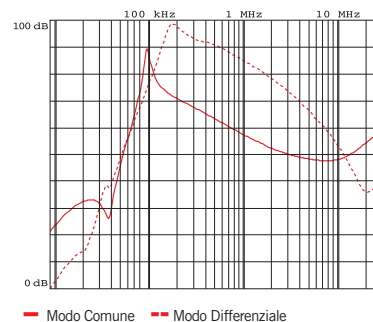
**ATTENUAZIONE TIPICA**

**DIMENSIONI MECCANICHE mm**

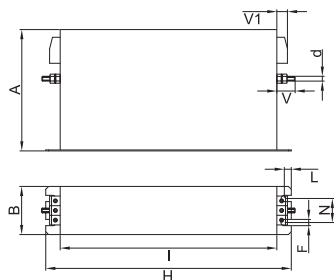
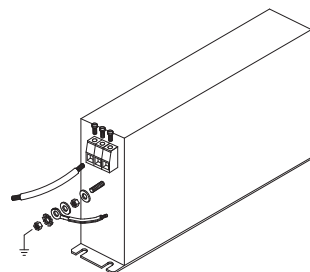
FIN1900	A	B	V	V1	F	H	I	L	N	d	Peso Kg.	Custodia
.006.M	140	50	19	15	6	226	200	7	28	M6	1.7	1
.012.M	140	50	19	15	6	226	200	7	28	M6	1.7	1
.016.M	177	60	19	15	6	267	237	8	34	M6	1.7	1
.025.M	177	60	19	15	6	267	237	8	34	M6	2.3	1
.032.M	177	60	19	15	6	267	237	8	34	M6	2.3	1
.042.M	177	70	19	25	6	295	265	8	44	M6	3.4	1
.055.M	177	70	19	33	6	295	265	8	44	M6	3.5	1
.070.M	205	80	28	38	8	390	340	12	53	M10	6	1
.080.M	205	80	28	38	8	390	340	12	53	M10	6	1
.100.M	205	80	28	43	8	390	340	12	53	M10	7.1	1
.115.M	205	80	28	43	8	390	340	12	53	M10	7.1	1
.150.M	220	105	28	50	8	420	370	12	78	M10	8.5	1
.200.M	220	105	28	50	8	420	370	12	78	M10	8.5	1

**CUSTODIA 1**

**ASSEMBLAGGIO CONNESSIONE "M"**



## Filtro EMI-RFI con eccellente attenuazione per applicazioni industriali

Data 03-2019

**FIN1900G.(006 – 200).M**

### CARATTERISTICHE

- Corrente nominale da 6 a 200A
- Eccellente attenuazione di modo comune e differenziale
- Bassa corrente di fuga
- Versione G con eccellente attenuazione in bassa frequenza 100 KHz - 2 MHz

### MERCATI

- Macchine utensili CNC
- Macchine packaging
- Dispositivi per industria semiconduttori
- Processi industriali

### OMOLOGAZIONI:

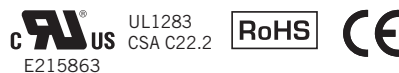
**SCCR** by UL508A

### BENEFICI

- 5 anni di garanzia
- Terminali a morsetti
- Protegge i dispositivi durante i test secondo la EN61000-6-2

### CODICE

FIN1900G	.055	.M
Modello	Corrente (A)	Connessione
		M = Morsetto

### INDICATORE ATTENUAZIONE



### SCHEMA ELETTRICO

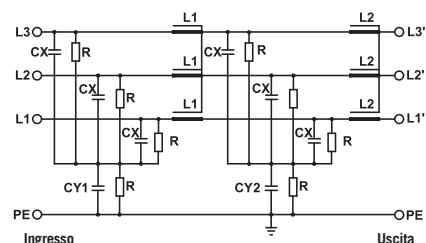

### SPECIFICHE TECNICHE

Tensione nominale	0 / 600 Vac
Frequenza	50 – 60 Hz
Corrente nominale	da 6 a 200A
Test dielettrico fase - fase	2400 Vdc (2 sec.)
Test dielettrico fase - terra	3200 Vdc (2 sec.)
Corrente di fuga in condizioni normali	< 10 mA *
Corrente di fuga con due fasi interrotte	< 80 mA
Protezione IP	IP20
Sovraccarico	4 x Corrente nominale (Interruttore ON) 2 x Corrente nominale 10 secondi 1.5 x Corrente nominale 10 minuti
Classe climatica	-40 / +85° C
MTBF at 40°C	250.000 Hrs

\* Tensione 230 Vac fase terra 50/60 Hz

### CARATTERISTICHE ELETTRICHE

FIN1900G	Corrente Nominale 40°C	Corrente Nominale 50°C	Potenza Dissipata (W)
.006.M	8	6	8
.012.M	14	12	10
.016.M	18	16	12
.025.M	28	25	15
.032.M	35	32	23
.042.M	50	42	32
.055.M	63	55	37
.070.M	80	70	52
.080.M	90	80	60
.100.M	110	100	92
.115.M	130	115	101
.150.M	175	150	115
.200.M	230	200	120

### CONNESSIONI

LINEA			PE	
Cavo Rigido (mm <sup>2</sup> )	Cavo Multifilare (mm <sup>2</sup> )	Coppia Morsetto (Nm)	d (mm)	Coppia (Nm)
0.2 - 10	0.2 - 6	1.2	M6	6
0.2 - 10	0.2 - 6	1.2	M6	6
0.2 - 10	0.2 - 6	1.2	M6	6
0.2 - 10	0.2 - 6	1.2	M6	6
0.2 - 10	0.2 - 6	1.2	M6	6
0.5 - 16	0.5 - 10	1.8	M6	6
0.5 - 16	0.5 - 10	1.8	M6	6
4 - 25	6 - 35	4.5	M10	18
4 - 25	6 - 35	4.5	M10	18
10 - 50	10 - 50	4	M10	18
10 - 50	10 - 50	4	M10	18
35 - 95	35 - 95	20	M10	18
35 - 95	35 - 95	20	M10	18

### ATTENUAZIONE TIPICA

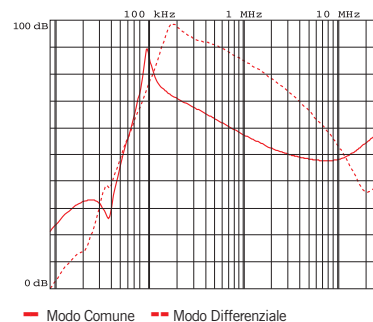

### DIMENSIONI MECCANICHE mm

FIN1900G	A	B	V	V1	F	H	I	L	N	d	Peso Kg.	Custodia
.006.M	140	50	19	15	6	226	200	7	28	M6	1.7	1
.012.M	140	50	19	15	6	226	200	7	28	M6	1.7	1
.016.M	177	60	19	15	6	267	237	8	34	M6	1.7	1
.025.M	177	60	19	15	6	267	237	8	34	M6	2.3	1
.032.M	177	60	19	15	6	267	237	8	34	M6	2.3	1
.042.M	177	70	19	25	6	295	265	8	44	M6	3.4	1
.055.M	177	70	19	33	6	295	265	8	44	M6	3.5	1
.070.M	205	80	28	38	8	390	340	12	53	M10	6	1
.080.M	205	80	28	38	8	390	340	12	53	M10	6	1
.100.M	205	80	28	43	8	390	340	12	53	M10	7.1	1
.115.M	205	80	28	43	8	390	340	12	53	M10	7.1	1
.150.M	220	105	28	50	8	420	370	12	78	M10	8.5	1
.200.M	220	105	28	50	8	420	370	12	78	M10	8.5	1

### CUSTODIA 1

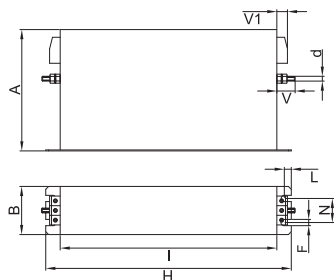

### ASSEMBLAGGIO CONNESSIONE "M"

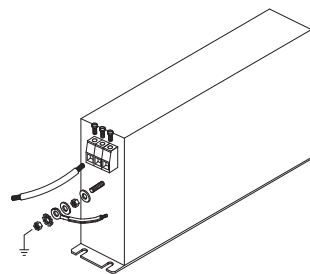

**Filtro EMI-RFI con eccellente attenuazione per applicazioni industriali**

Data 03-2019

**FIN1900E.(007 – 230).M**
**CARATTERISTICHE**

- Corrente nominale da 7 a 230A
- Eccellente attenuazione di modo comune e differenziale
- Bassa corrente di fuga

**MERCATI**

- UPS
- Macchine utensili CNC
- Macchine taglio laser
- Stazioni ricarica veicoli elettrici

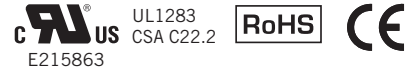
**OMOLOGAZIONI:**

**SCCR** by UL508A

**BENEFICI**

- 5 anni di garanzia
- Terminali a morsetti
- Alta attenuazione in dimensioni molto compatte

**CODICE**

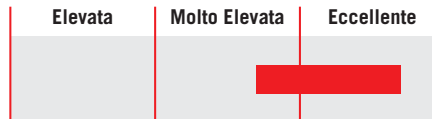
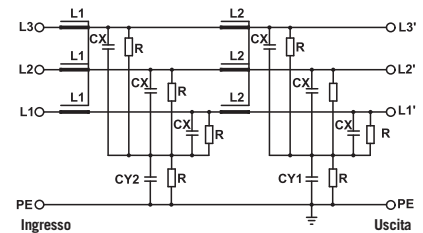
FIN1900E	.070	.M
Modello	Corrente (A)	Connessione
		M = Morsetto

**INDICATORE ATTENUAZIONE**

**SCHEMA ELETTRICO**

**SPECIFICHE TECNICHE**

Tensione nominale	0 / 500 Vac
Frequenza	50 – 60 Hz
Corrente nominale	da 7 a 230A
Test dielettrico fase - fase	2300 Vdc (2 sec.)
Test dielettrico fase - terra	3100 Vdc (2 sec.)
Corrente di fuga in condizioni normali	< 10 mA *
Corrente di fuga con due fasi interrotte	< 80 mA
Protezione IP	IP20
Sovraccarico	4 x Corrente nominale (Interruttore ON) 2 x Corrente nominale 10 secondi 1.5 x Corrente nominale 10 minuti
Classe climatica	-40 / +85° C
MTBF at 40°C	250.000 Hrs

\* Tensione 230 Vac fase terra 50/60 Hz

### CARATTERISTICHE ELETTRICHE

FIN1900E	Corrente Nominale 40°C	Corrente Nominale 50°C	Potenza Dissipata (W)
.007.M	7	6	8
.013.M	13	12	12
.018.M	18	16	15
.027.M	27	25	20
.034.M	34	32	32
.040.M	40	36	23
.055.M	55	50	42
.070.M	70	64	55
.100.M	100	90	60
.110.M	110	100	90
.130.M	130	120	98
.150.M	150	135	103
.200.M	200	180	115
.230.M	230	210	120

### CONNESSIONI

LINEA			PE	
Cavo Rigido (mm <sup>2</sup> )	Cavo Multifilare (mm <sup>2</sup> )	Coppia Morsetto (Nm)	d (mm)	Coppia (Nm)
0.2 - 10	0.2 - 6	1.2	M6	6
0.2 - 10	0.2 - 6	1.2	M6	6
0.2 - 10	0.2 - 6	1.2	M6	6
0.2 - 10	0.2 - 6	1.2	M6	6
0.2 - 10	0.2 - 6	1.2	M6	6
0.2 - 10	0.2 - 6	1.2	M6	6
0.5 - 16	0.5 - 10	1.8	M6	6
0.5 - 16	0.5 - 10	1.8	M6	6
4 - 25	6 - 35	4.5	M10	18
4 - 25	6 - 35	4.5	M10	18
10 - 50	10 - 50	4	M10	18
10 - 50	10 - 50	4	M10	18
35 - 95	35 - 95	20	M10	18
35 - 95	35 - 95	20	M10	18

### ATTENUAZIONE TIPICA

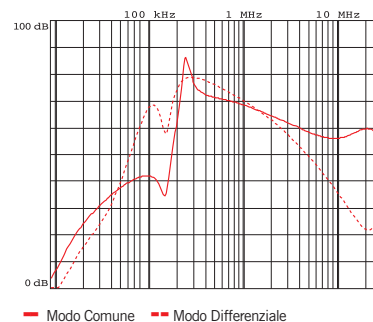

### DIMENSIONI MECCANICHE mm

FIN1900E	A	B	V	V1	F	H	I	L	N	d	Peso Kg.	Custodia
.007.M	140	50	19	15	6	226	200	7	28	M6	1.7	1
.013.M	140	50	19	15	6	226	200	7	28	M6	1.7	1
.018.M	140	50	19	15	6	226	200	7	28	M6	1.7	1
.027.M	140	50	19	15	6	226	200	7	28	M6	1.7	1
.034.M	140	50	19	15	6	226	200	7	28	M6	1.7	1
.040.M	140	50	19	15	6	226	200	7	28	M6	1.7	1
.055.M	177	70	19	25	6	295	265	8	44	M6	3.7	1
.070.M	177	70	19	33	6	295	265	8	44	M6	5.2	1
.100.M	205	80	28.5	38	8	390	340	12	53	M10	6.5	1
.110.M	205	80	28.5	38	8	390	340	12	53	M10	6.5	1
.130.M	205	80	28.5	43	8	390	340	12	53	M10	7.1	1
.150.M	205	80	28.5	43	8	390	340	12	53	M10	7.1	1
.200.M	220	105	28.5	50	8	420	370	12	78	M10	8	1
.230.M	220	105	28.5	50	8	420	370	12	78	M10	8	1

### CUSTODIA 1

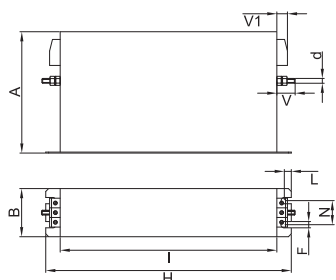

### ASSEMBLAGGIO CONNESSIONE "M"

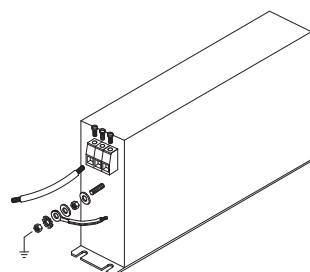



## Filtro EMI-RFI con eccellente attenuazione per applicazioni industriali

Data 03-2019

**FIN1900EG.(007 – 230).M**
**CARATTERISTICHE**

- Corrente nominale da 7 a 230A
- Elevata attenuazione di modo comune e differenziale
- Bassa corrente di fuga
- Versione G con eccellente attenuazione in bassa frequenza 100 KHz - 2 MHz

**MERCATI**

- UPS
- Macchine utensili CNC
- Macchine taglio laser
- Stazioni ricarica veicoli elettrici

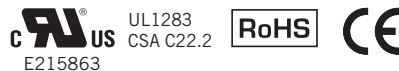
**OMOLOGAZIONI:**

**SCCR** by UL508A

**BENEFICI**

- 5 anni di garanzia
- Terminali a morsetti
- Alta attenuazione in dimensioni molto compatte

**CODICE**

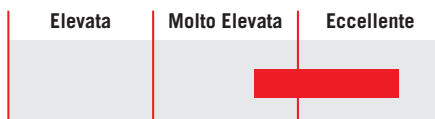
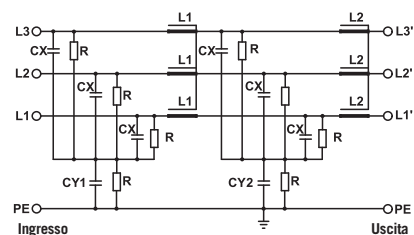
FIN1900EG .070 .M  
 Modello Corrente (A) Connessione  
 M = Morsetto

**INDICATORE ATTENUAZIONE**

**SCHEMA ELETTRICO**

**SPECIFICHE TECNICHE**

Tensione nominale	0 / 500 Vac
Frequenza	50 – 60 Hz
Corrente nominale	da 7 a 230A
Test dielettrico fase - fase	2300 Vdc (2 sec.)
Test dielettrico fase - terra	3100 Vdc (2 sec.)
Corrente di fuga in condizioni normali	< 10 mA *
Corrente di fuga con due fasi interrotte	< 80 mA
Protezione IP	IP20
Sovraccarico	4 x Corrente nominale (Interruttore ON) 2 x Corrente nominale 10 secondi 1.5 x Corrente nominale 10 minuti
Classe climatica	-40 / +85° C
MTBF at 40°C	250.000 Hrs

\* Tensione 230 Vac fase terra 50/60 Hz

### CARATTERISTICHE ELETTRICHE

FIN1900EG	Corrente Nominale 40°C	Corrente Nominale 50°C	Potenza Dissipata (W)
.007.M	7	6	8
.013.M	13	12	12
.018.M	18	16	15
.027.M	27	25	20
.034.M	34	32	32
.040.M	40	36	23
.055.M	55	50	42
.070.M	70	64	55
.100.M	100	90	60
.110.M	110	100	90
.130.M	130	120	98
.150.M	150	135	103
.200.M	200	180	115
.230.M	230	210	120

### CONNESSIONI

LINEA			PE	
Cavo Rigido (mm <sup>2</sup> )	Cavo Multifilare (mm <sup>2</sup> )	Coppia Morsetto (Nm)	d (mm)	Coppia (Nm)
0.2 - 10	0.2 - 6	1.2	M6	6
0.2 - 10	0.2 - 6	1.2	M6	6
0.2 - 10	0.2 - 6	1.2	M6	6
0.2 - 10	0.2 - 6	1.2	M6	6
0.2 - 10	0.2 - 6	1.2	M6	6
0.2 - 10	0.2 - 6	1.2	M6	6
0.5 - 16	0.5 - 10	1.8	M6	6
0.5 - 16	0.5 - 10	1.8	M6	6
4 - 25	6 - 35	4.5	M10	18
4 - 25	6 - 35	4.5	M10	18
10 - 50	10 - 50	4	M10	18
10 - 50	10 - 50	4	M10	18
35 - 95	35 - 95	20	M10	18
35 - 95	35 - 95	20	M10	18

### ATTENUAZIONE TIPICA

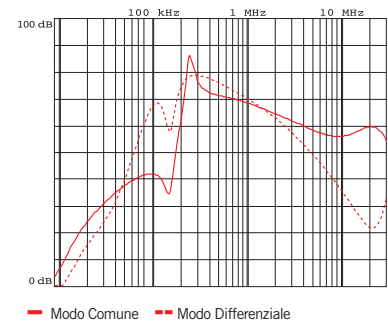

### DIMENSIONI MECCANICHE mm

FIN1900EG	A	B	V	V1	F	H	I	L	N	d	Peso Kg.	Custodia
.007.M	140	50	19	15	6	226	200	7	28	M6	1.7	1
.013.M	140	50	19	15	6	226	200	7	28	M6	1.7	1
.018.M	140	50	19	15	6	226	200	7	28	M6	1.7	1
.027.M	140	50	19	15	6	226	200	7	28	M6	1.7	1
.034.M	140	50	19	15	6	226	200	7	28	M6	1.7	1
.040.M	140	50	19	15	6	226	200	7	28	M6	1.7	1
.055.M	177	70	19	25	6	295	265	8	44	M6	3.7	1
.070.M	177	70	19	33	6	295	265	8	44	M6	5.2	1
.100.M	205	80	28.5	38	8	390	340	12	53	M10	6.5	1
.110.M	205	80	28.5	38	8	390	340	12	53	M10	6.5	1
.130.M	205	80	28.5	43	8	390	340	12	53	M10	7.1	1
.150.M	205	80	28.5	43	8	390	340	12	53	M10	7.1	1
.200.M	220	105	28.5	50	8	420	370	12	78	M10	8	1
.230.M	220	105	28.5	50	8	420	370	12	78	M10	8	1

### CUSTODIA 1

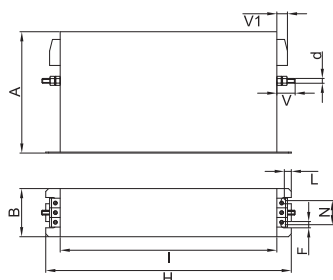

### ASSEMBLAGGIO CONNESSIONE "M"

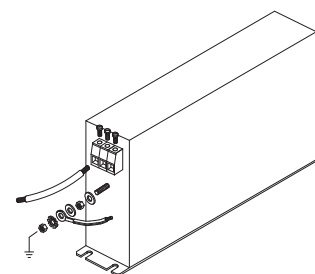



## Filtro EMI-RFI con eccellente attenuazione per applicazioni industriali

Data 03-2019



FIN1900S.(042 – 200).M

### CARATTERISTICHE

- Corrente nominale da 42 a 200A
- Eccellente attenuazione di modo comune e differenziale
- Bassa corrente di fuga

### MERCATI

- Macchine CNC
- Applicazioni multi assi
- Stazioni ricarica veicoli elettrici
- Sistemi di saldatura

### OMOLOGAZIONI:

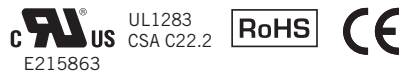

SCCR by UL508A

### BENEFICI

- 5 anni di garanzia
- Terminali a morsetti
- Protegge i dispositivi durante i test secondo la IEC61000-6-2

### CODICE

FIN1900S .055 .M  
 Modello Corrente (A) Connessione  
 M = Morsetto

### INDICATORE ATTENUAZIONE



### SCHEMA ELETTRICO

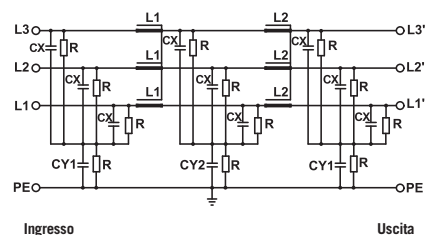

### SPECIFICHE TECNICHE

Tensione nominale	0 / 600 Vac
Frequenza	50 – 60 Hz
Corrente nominale	da 42 a 200A
Test dielettrico fase - fase	2400 Vdc (2 sec.)
Test dielettrico fase - terra	3200 Vdc (2 sec.)
Corrente di fuga in condizioni normali	< 15 mA *
Corrente di fuga con due fasi interrotte	< 150 mA
Protezione IP	IP20
Sovraccarico	4 x Corrente nominale (Interruttore ON) 2 x Corrente nominale 10 secondi 1.5 x Corrente nominale 10 minuti
Classe climatica	-40 / +85° C
MTBF at 40°C	250.000 Hrs

\* Tensione 230 Vac fase terra 50/60 Hz



### CARATTERISTICHE ELETTRICHE

FIN1900S	Corrente Nominale 40°C	Corrente Nominale 50°C	Potenza Dissipata (W)
.042.M	50	42	32
.055.M	63	55	37
.070.M	80	70	52
.080.M	90	80	60
.100.M	110	100	92
.115.M	130	115	101
.150.M	175	150	115
.200.M	230	200	120

### CONNESSIONI

LINEA			PE	
Cavo Rigido (mm <sup>2</sup> )	Cavo Multifilare (mm <sup>2</sup> )	Coppia Morsetto (Nm)	d (mm)	Coppia (Nm)
0.5 - 16	0.5 - 10	1.8	M6	6
0.5 - 16	0.5 - 10	1.8	M6	6
4 - 25	6 - 35	4.5	M10	18
4 - 25	6 - 35	4.5	M10	18
10 - 50	10 - 50	4	M10	18
10 - 50	10 - 50	4	M10	18
35 - 95	35 - 95	20	M10	18
35 - 95	35 - 95	20	M10	18

### ATTENUAZIONE TIPICA

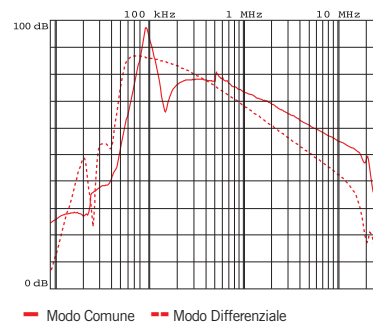

### DIMENSIONI MECCANICHE mm

FIN1900S	A	B	V	V1	F	H	I	L	N	d	Peso Kg.	Custodia
.042.M	177	70	19	25	6	295	265	8	44	M6	3.4	1
.055.M	177	70	19	33	6	295	265	8	44	M6	3.5	1
.070.M	205	80	28	38	8	390	340	12	53	M10	6	1
.080.M	205	80	28	38	8	390	340	12	53	M10	6	1
.100.M	205	80	28	43	8	390	340	12	53	M10	7.1	1
.115.M	205	80	28	43	8	390	340	12	53	M10	7.1	1
.150.M	220	105	28	50	8	420	370	12	78	M10	8	1
.200.M	220	105	28	50	8	420	370	12	78	M10	8	1

### CUSTODIA 1

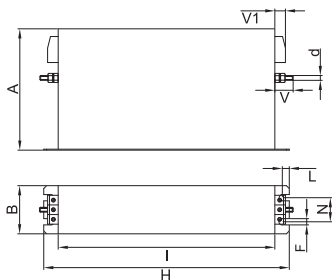

### ASSEMBLAGGIO CONNESSIONE "M"

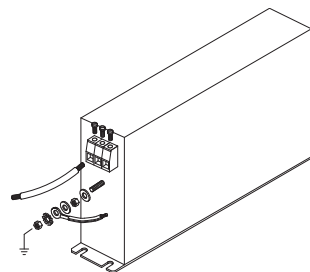



## Filtro EMI-RFI con elevata attenuazione per applicazioni industriali

Data 03-2019

**OMOLOGAZIONI:**

**FIN3755.(007 - 180).M**
**CARATTERISTICHE**

- Corrente nominale da 7 a 280A
- Elevata attenuazione di modo comune e differenziale
- Eccellente rapporto qualità prezzo

**BENEFICI**

- 5 anni di garanzia
- Terminali con morsetti
- Dimensioni estremamente compatte

**FIN3755.280.B**
**MERCATI**

- Inverter / servozionamenti elettrici
- Macchine automatiche
- Macchine packaging
- HVAC

**CODICE**

FIN3755	.055	.M
Modello	Corrente (A)	Connessione
		M = Morsetto
		B = Bus bar

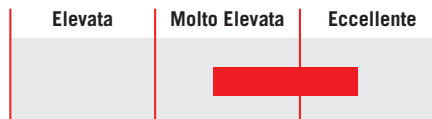
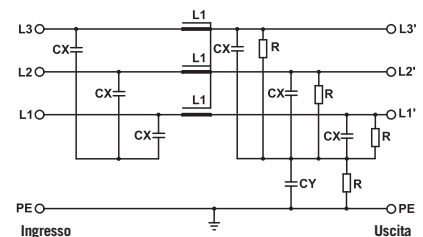
**INDICATORE ATTENUAZIONE**

**SCHEMA ELETTRICO**

**SPECIFICHE TECNICHE**

Tensione nominale	0 / 480 Vac
Frequenza	50 - 60 Hz
Corrente nominale	da 7 a 280A
Test dielettrico fase - fase	2200 Vdc (2 sec.)
Test dielettrico fase - terra	2900 Vdc (2 sec.)
Corrente di fuga in condizioni normali	< 10 mA *
Corrente di fuga con due fasi interrotte	< 80 mA
Protezione IP	IP20 fino a 180A IP00 oltre 180A
Sovraccarico	4 x Corrente nominale (Interruttore ON) 2 x Corrente nominale 10 secondi 1.5 x Corrente nominale 10 minuti
Classe climatica	-40 / +85° C
MTBF at 40°C	250.000 Hrs

\* Tensione 230 Vac fase terra 50/60 Hz

### CARATTERISTICHE ELETTRICHE

FIN3755	Corrente Nominale 40°C	Corrente Nominale 50°C	Potenza Dissipata (W)
.007.M	8	7	3
.016.M	18	16	4
.030.M	32	30	11
.042.M	45	42	15
.055.M	58	55	19
.075.M	80	75	25
.100.M	105	100	42
.150.M	160	150	52
.180.M	190	180	61

FIN3755	Corrente Nominale 40°C	Corrente Nominale 50°C	Potenza Dissipata (W)
.280.B	280	250	75

### CONNESSIONI

LINEA			PE	
Cavo Rigido (mm <sup>2</sup> )	Cavo Multifilare (mm <sup>2</sup> )	Coppia Morsetto (Nm)	d (mm)	Coppia (Nm)
0.2 - 4	0.2 - 4	0.5	M5	4
0.2 - 4	0.2 - 4	0.5	M5	4
0.2 - 10	0.2 - 6	1.2	M6	6
0.2 - 10	0.2 - 6	1.2	M6	6
0.5 - 16	0.5 - 10	1.8	M6	6
4 - 25	6 - 35	4.5	M6	6
4 - 25	6 - 35	4.5	M10	18
10 - 50	10 - 50	20	M10	18
35 - 95	35 - 95	20	M10	18

LINEA		PE	
d (mm)	Coppia (Nm)	d 1 (Nm)	Coppia (Nm)
M8	14	M8	14

### ATTENUAZIONE TIPICA

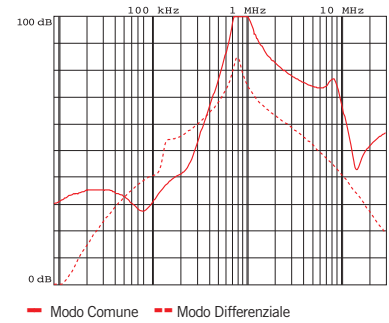

### DIMENSIONI MECCANICHE mm

FIN3755	A	B	C	D	E	F	G	d	I	Peso Kg.	Custodia
.007.M	160	180	190	78	48	20	4	M5	1	1.1	1
.016.M	220	235	250	85	48	25	5	M5	1	1.5	1
.030.M	240	255	270	85	50	30	5	M6	1	2.1	1
.042.M	280	295	310	85	50	30	5	M6	1	2.7	1
.055.M	220	235	250	100	90	60	5	M6	1	3.1	1
.075.M	240	255	270	135	85	60	5	M6	1.5	3.6	1
.100.M	240	255	270	155	90	65	6	M10	1.5	4.2	1
.150.M	300	315	330	156.5	90	65	6	M10	1.5	6	1
.180.M	350	365	380	170	125	102	6.5	M10	1.5	7.5	1

### CUSTODIA 1

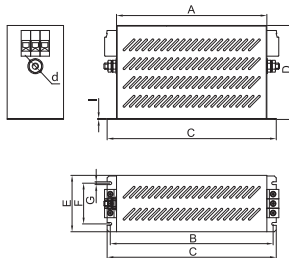

### ASSEMBLAGGIO CONNESSIONE "M"

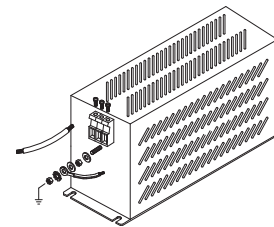

FIN3755	A	B	C	D	E	H	I	L	N	P	S	d	d2	Peso Kg.	Custodia
.280.B	86	200	60	300	277	300	240	275	165	320	37	9	20x6	5.2	2

### CUSTODIA 2

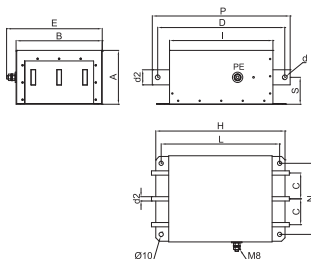

### ASSEMBLAGGIO CONNESSIONE "B"

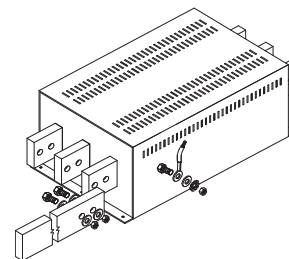



## Filtro EMI-RFI con elevata attenuazione per applicazioni industriali

Data 03-2019

**OMOLOGAZIONI:**

**FIN7213.(150 - 2000).B**
**Disponibile con correnti fino a 3000A**
**CARATTERISTICHE**

- Corrente nominale da 150 a 2000A
- Elevata attenuazione di modo comune e differenziale
- Bassa corrente di fuga

**BENEFICI**

- 5 anni di garanzia
- Dimensioni compatte
- 0 volt disponibile su richiesta
- Protezioni busbar su richiesta

**MERCATI**

- Equipaggiamenti elettronici
- Macchine utensili CNC
- Automazione industriale
- Inverter / azionamenti elettrici
- Sistemi rigenerativi
- Impianti energie rinnovabili

**CODICE**

FIN7213	.280	.B
Modello	Corrente (A)	Connessione
		B = Barre di rame

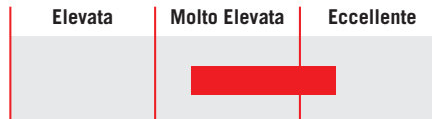
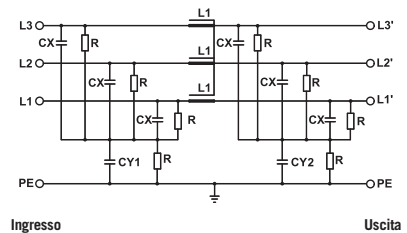
**INDICATORE ATTENUAZIONE**

**SCHEMA ELETTRICO**

**SPECIFICHE TECNICHE**

	<b>FIN7213</b>
Tensione nominale	0 / 600 Vac
Frequenza	50 – 60 Hz
Corrente nominale	150 to 2000A
Test dielettrico fase - fase	2400 Vdc (2 sec.)
Test dielettrico fase - terra	3200 Vdc (2 sec.)
Corrente di fuga in condizioni normali	< 10 mA
Corrente di fuga con due fasi interrotte	< 35 mA
Protezione IP	IP00
Sovraccarico	4 x Corrente nominale (Interruttore ON) 2 x Corrente nominale 10 secondi 1.5 x Corrente nominale 10 minuti
Classe climatica	-40 / +85° C
MTBF at 40°C	250.000 Hrs

\* Tensione 230 Vac fase terra 50/60 Hz

**CARATTERISTICHE ELETTRICHE**

FIN7213	Corrente Nominale 40°C	Corrente Nominale 50°C	Potenza Dissipata (W)
.150.B	150	135	65
.200.B	200	180	70
.280.B	280	250	75
.320.B	320	290	80
.360.B	360	325	95
.400.B	400	360	110
.500.B	500	450	102
.600.B	600	540	95
.750.B	750	675	80
.800.B	800	720	82
.900.B	900	810	90
.1000.B	1000	900	100
.1250.B	1250	1120	105
.1500.B	1500	1350	110
.1750.B	1750	1500	125
.2000.B	2000	1750	132

**CONNESSIONI**

LINEA		PE	
d (mm)	Coppia (Nm)	d1 (mm)	Coppia (Nm)
M8	14	M8	14
M8	14	M8	14
M8	14	M8	14
M8	14	M8	14
M8	14	M8	14
M8	14	M8	14
M8	14	M8	14
M10	18	M8	14
M10	18	M8	14
M10	18	M8	14
M10	18	M8	14
M10	18	M8	14
M10	18	M8	14
M10	18	M8	14
M10	18	M8	14
M10	18	M8	14
M10	18	M8	14

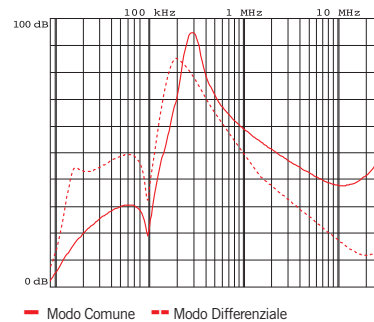
**ATTENUAZIONE TIPICA**

**Attenuazione tipica 150A - 2000A**

**DIMENSIONI MECCANICHE mm**

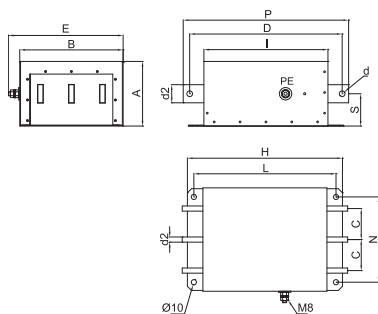
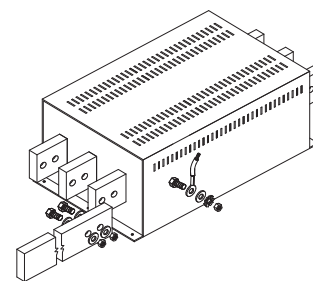
FIN7213	A	B	C	D	E	H	I	L	N	P	S	d	d2	Peso Kg.	Custodia
.150.B	86	200	60	300	227	300	240	275	165	320	37	9	20x6	5	1
.200.B	86	200	60	300	227	300	240	275	165	320	37	9	20x6	5.1	1
.280.B	86	200	60	300	227	300	240	275	165	320	37	9	20x6	5.2	1
.320.B	86	200	60	300	227	300	240	275	165	320	37	9	20x6	5.2	1
.360.B	86	200	60	300	227	300	240	275	165	320	37	9	20x6	5.3	1
.400.B	86	200	60	300	227	300	240	275	165	320	37	9	20x6	5.3	1
.500.B	125	200	60	295	222	300	240	275	200	320	62.5	11	35x10	8.2	2
.600.B	125	200	60	295	222	300	240	275	200	320	62.5	11	35x10	8.4	2
.750.B	125	200	60	295	222	300	240	275	200	320	62.5	11	35x10	8.5	2

**CASE 1, 2**

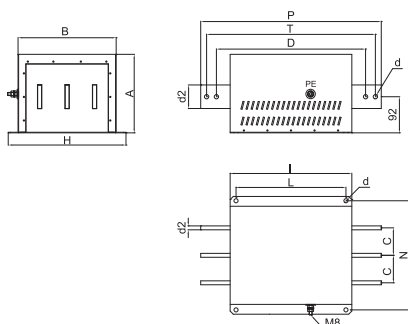
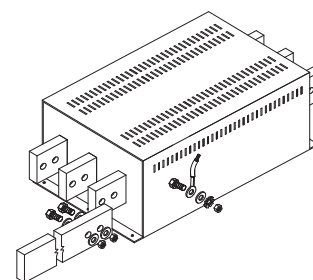
**ASSEMBLAGGIO CONNESSIONI "B"**

**DIMENSIONI MECCANICHE mm**

FIN7213	A	B	C	D	E	H	I	L	N	P	S	T	d	d2	Peso Kg.	Custodia
.800.B	200	250	70	380	277	300	310	280	278	460	-	430	11	50x10	8.4	3
.900.B	200	250	70	380	277	300	310	280	278	460	-	430	11	50x10	8.4	3
.1000.B	200	250	70	380	277	300	310	280	278	460	-	430	11	60x10	20.2	4
.1250.B	200	250	70	380	277	300	310	280	278	460	-	430	11	60x10	20.5	4

**CASE 3, 4**

**ASSEMBLAGGIO CONNESSIONI "B"**

### DIMENSIONI MECCANICHE mm



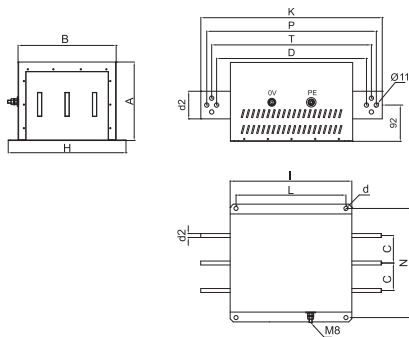

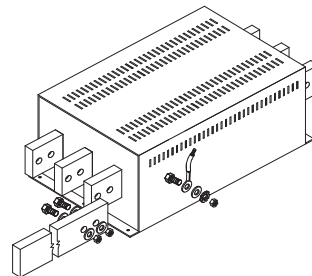

FIN7213	A	B	C	D	H	I	L	N	P	K	T	d	d2	Peso Kg.	Custodia
.1500.B	200	250	70	380	300	310	280	278	460	430	405	11	70x10	22	5
.1750.B	200	250	70	380	300	310	280	278	460	430	405	11	80x10	25	5
.2000.B	200	250	70	380	300	310	280	278	460	430	405	11	80x10	25	5

### CASE 5



### ASSEMBLAGGIO CONNESSIONI "B"



Guida Selezione Filtro	Descrizione	Corrente nominale (A)	Tensione Nominale (Vac)	CONNESSIONE			BENEFICI						APPLICAZIONI			Certificazioni	
				Morsetti	Viti	Barre di rame	Sistemi recupero rete	Montaggio guida DIN	Applicazioni cavo motore lungo	Attenuazione in baasa frequenza	Versione libro	Bassissima corrente di fuga	Applicazioni con multi inverter o drive	Automazione	Energie rinnovabili		Applicazioni medicali
<b>Trifase con Neutro</b>																	
<b>FIN15</b>	Trifase con Neutro	3-20	0-480	X				X				X				X	
<b>FIN1240</b>	Trifase con Neutro	5-2000	0-480	X	X	X	X		X	X		X	X		X		
<b>FIN1740</b>	Trifase con Neutro	6-200	0-600	X			X		X		X	X		X			
<b>FIN1740ESM</b>	Trifase con Neutro	10-180	0-500	X								X		X		X	
<b>FIN1940</b>	Trifase con Neutro	6-200	0-600	X			X		X		X		X		X		
<b>FIN1940E</b>	Trifase con Neutro	18-200	0-500	X						X		X	X		X		



I filtri antidisturbo trifase con neutro Enerdoor offrono un'elevata attenuazione mantenendo dimensioni meccaniche compatte.

E sono dunque adatti per diverse tipologie di applicazione industriali.

Questa serie è approvata CE, UL e CSA ed offre correnti nominali da 3 fino a 2000A con tensione nominale fino a 600 Vac.

I modelli sono disponibili con diversi tipi di connessione: morsetto, vite o bus-bar. Questa serie dispone di protezioni IP20 per le connessioni a vite e bus-bar e del montaggio su guida DIN per una facile e veloce installazione all'interno del quadro elettrico.

Sono disponibili anche soluzioni personalizzate per soddisfare le diverse esigenze di applicazione.

**I filtri antidisturbo trifase con neutro possono essere utilizzati nelle seguenti applicazioni**

- Macchine medicali
- Macchine per la produzione di semiconduttori
- Stampanti 3D
- Macchine utensili
- Robot
- Macchine per imballaggio
- Sistemi medicali
- Apparecchiature laser
- Macchine per la lavorazione del legno
- Automazione

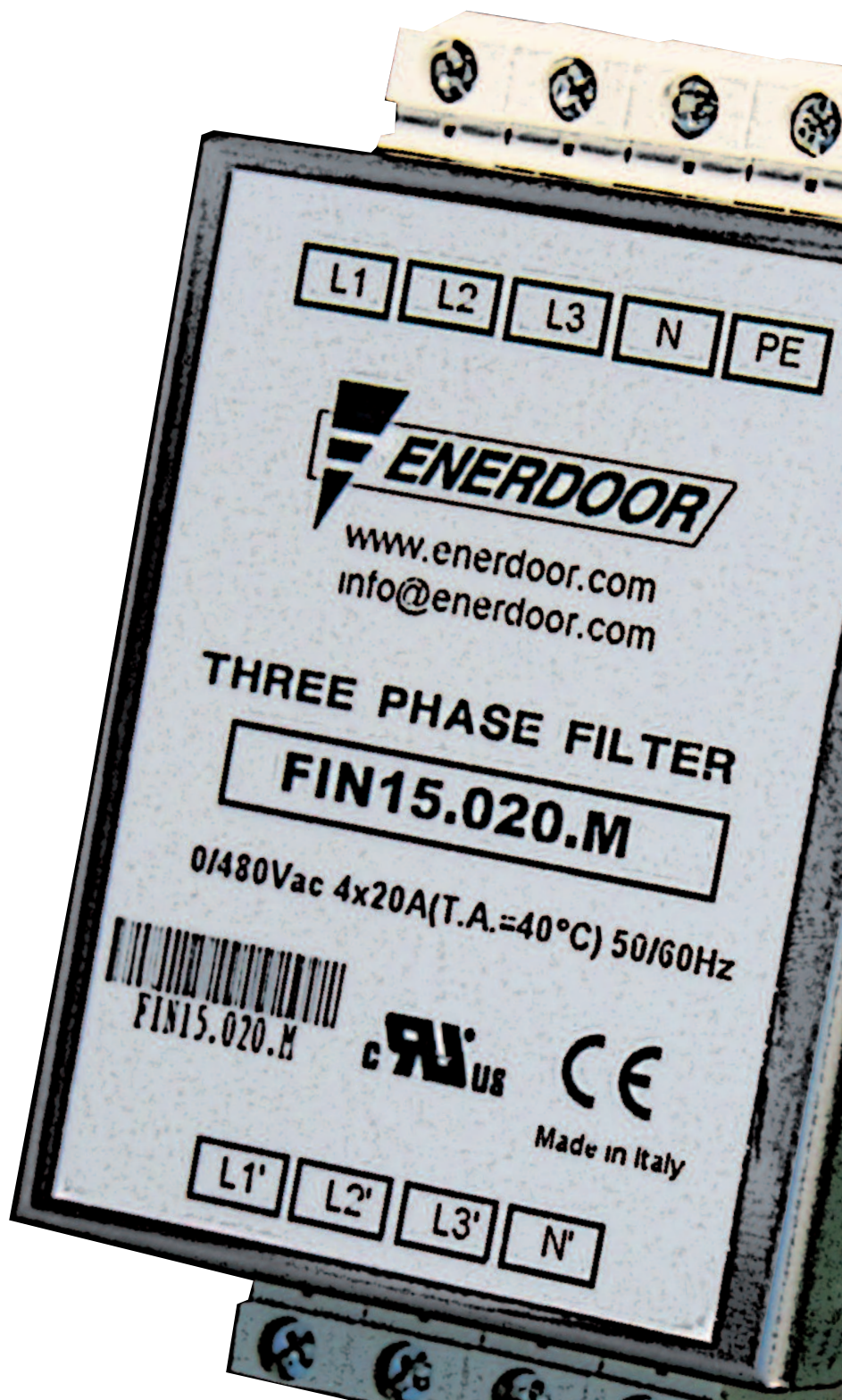



## Filtro EMI-RFI con elevata attenuazione per applicazioni industriali

Data 03-2019

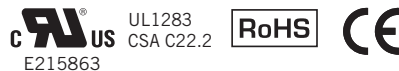
**FIN15.(003 - 020).M**
**OMOLOGAZIONI:**

**SCCR** by UL508A

**CARATTERISTICHE**

- Corrente nominale da 3 a 20A
- Elevata attenuazione di modo comune e differenziale
- Bassissima corrente di fuga
- Montaggio guida DIN

**BENEFICI**

- 5 anni di garanzia
- Adatto per applicazioni medicali
- Dimensioni compatte

**MERCATI**

- Nastri trasportatori
- Macchine packaging
- Equipaggiamenti medicali
- Stampanti 3D

**CODICE**

FIN15	.020	.M
Modello	Corrente (A)	Connessione
		M = Morsetto

**INDICATORE ATTENUAZIONE**

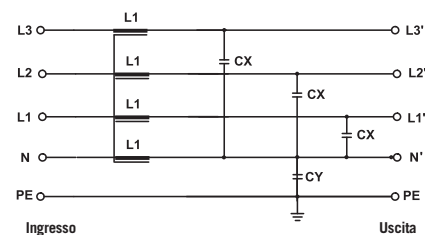
**SCHEMA ELETTRICO**

**SPECIFICHE TECNICHE**

Tensione nominale	0 / 480 Vac
Frequenza	50 – 60 Hz
Corrente nominale	da 3 a 20A
Test dielettrico fase - fase	2200 Vdc (2 sec.)
Test dielettrico fase - terra	2900 Vdc (2 sec.)
Corrente di fuga in condizioni normali	< 1 mA *
Corrente di fuga con due fasi interrotte	< 3 mA
Protezione IP	IP20
Sovraccarico	4 x Corrente nominale (Interruttore ON) 2 x Corrente nominale 10 secondi 1.5 x Corrente nominale 10 minuti
Classe climatica	-40 / +85° C
MTBF at 40°C	250.000 Hrs

\* Tensione 230 Vac fase terra 50/60 Hz

### CARATTERISTICHE ELETTRICHE

FIN15	Corrente Nominale 40°C	Corrente Nominale 50°C	Potenza Dissipata (W)
.003.M	3	2	1.5
.006.M	6	5	2.1
.010.M	10	8	2.8
.016.M	16	14	3.2
.020.M	20	17	4

### CONNESSIONI

LINEA		PE	
Cavo Rigido (mm <sup>2</sup> )	Cavo Multifilare (mm <sup>2</sup> )	Coppia Morsetto (Nm)	Coppia (Nm)
0.2 - 6	0.2 - 4	0.8	0.8
0.2 - 6	0.2 - 4	0.8	0.8
0.2 - 6	0.2 - 4	0.8	0.8
0.2 - 6	0.5 - 4	0.8	0.8
0.2 - 6	0.5 - 4	0.8	0.8

### ATTENUAZIONE TIPICA

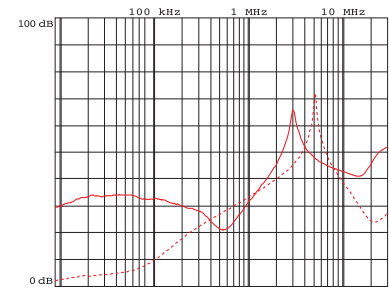

— Modo Comune    - - - Modo Differenziale

### DIMENSIONI MECCANICHE mm

FIN15	A	B	H	N	Peso Kg.	Custodia
.003.M	65	85	39	11	0.32	1
.006.M	65	85	39	11	0.32	1
.010.M	65	85	39	11	0.32	1
.016.M	65	85	39	11	0.32	1
.020.M	65	85	39	11	0.32	1

### CASE 1

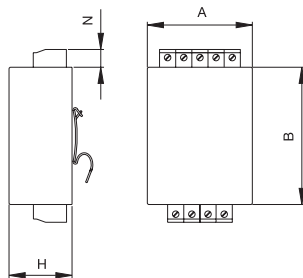

### ASSEMBLY CONNECTION "M"

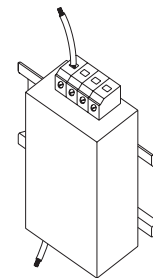



### Filtro EMI-RFI con eccellente attenuazione per applicazioni industriali

Data 03-2019

#### OMOLOGAZIONI:

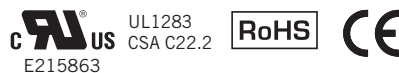

SCCR by UL508A



**FIN1240.(005 - 150).M**

#### CARATTERISTICHE

- Corrente nominale da 5 a 2000A
- Eccellente attenuazione di modo comune e differenziale
- Bassa corrente di fuga

#### BENEFICI

- 5 anni di garanzia
- Adatto per applicazioni medicali
- Dimensioni compatte

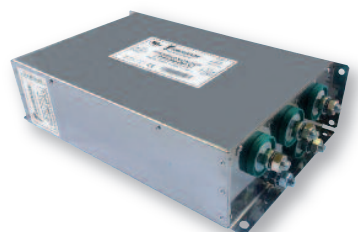

**FIN1240.200.V**

#### MERCATI

- Dispositivi per industria semiconduttori
- Apparecchiature medicali
- Macchine automatiche

#### CODICE

FIN 1240	.150	.M
Modello	Corrente (A)	Connessione
		M = Morsetto
		V = Screws
		B = Bus bar



**FIN1240.(360 - 1000).B**

Modelli disponibili per correnti nominali fino a 2000A

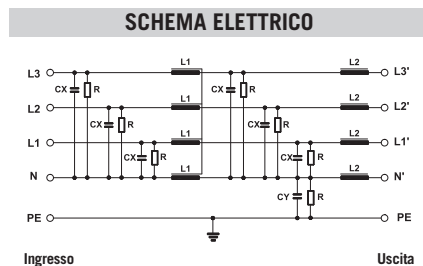
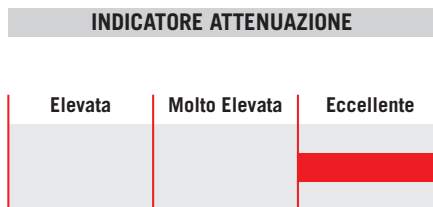

#### SPECIFICHE TECNICHE

Tensione nominale	0 / 480 Vac
Frequenza	50 – 60 Hz
Corrente nominale	da 5 a 1000A
Test dielettrico fase - fase	2200 Vdc (2 sec.)
Test dielettrico fase - terra	2900 Vdc (2 sec.)
Corrente di fuga in condizioni normali	< 3 mA *
Corrente di fuga con due fasi interrotte	< 10 mA
Protezione IP	IP 20 fino a 150A IP 00 oltre 150A (IP20 disponibile con protezioni FINPRT opzionali)
Sovraccarico	4 x Corrente nominale (Interruttore ON) 2 x Corrente nominale 10 secondi 1.5 x Corrente nominale 10 minuti
Classe climatica	-40 / +85° C
MTBF at 40°C	250.000 Hrs

\* Tensione 230Vac fase terra 50Hz /40C

### CARATTERISTICHE ELETTRICHE

FIN1240	Corrente Nominale 40°C	Corrente Nominale 50°C	Potenza Dissipata (W)
.005.M	5	4	5
.010.M	10	8	7
.016.M	16	14	14
.030.M	30	27	11
.050.M	50	46	10
.080.M	85	75	35
.100.M	100	90	42
.150.M	150	140	74

### CONNESSIONI

LINEA			PE	
Cavo Rigido (mm <sup>2</sup> )	Cavo Multifilare (mm <sup>2</sup> )	Coppia Morsetto (Nm)	d1 (mm)	Coppia (Nm)
0.2 - 10	0.2 - 6	1.2	M4	2
0.2 - 10	0.2 - 6	1.2	M4	2
0.2 - 10	0.2 - 6	1.2	M5	4
0.2 - 10	0.2 - 6	1.2	M5	4
0.5 - 16	0.5 - 10	1.8	M6	6
4 - 25	6 - 35	4.5	M8	14
4 - 25	6 - 35	4.5	M8	14
10 - 50	10 - 50	4	M10	18

### ATTENUAZIONE TIPICA

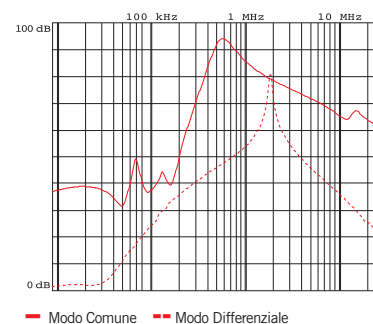

FIN1240	Corrente Nominale 40°C	Corrente Nominale 50°C	Potenza Dissipata (W)
.200.V	200	190	75
.360.B	360	345	96
.500.B	500	465	101
.750.B	750	710	103
.1000.B	1000	940	115

LINEA		PE	
d (mm)	Coppia (Nm)	d1 (mm)	Coppia (Nm)
M10	18	M10	18
M8	14	M10	18
M10	25	M10	18
M12	50	M12	20
M12	50	M12	20

### DIMENSIONI MECCANICHE mm

FIN1240	A	B	V	V1	F	H	I	L	N	d1	P	Peso Kg.	Custodia
.005.M	58	86	19	11	4.5	186	160	176	30	M4	40	1.5	1
.010.M	58	86	19	11	4.5	186	160	176	30	M4	40	1.5	1
.016.M	90	100	19	15	4.5	246	220	235	35	M5	70	2	2
.030.M	90	100	19	15	4.5	246	220	235	35	M5	70	2.5	2
.050.M	90	100	20	25	4.5	246	220	235	35	M6	70	3	3
.080.M	90	185	25	38	6.5	356	320	340	77.5	M8	70	12	4
.100.M	90	185	25	38	6.5	356	320	340	77.5	M8	70	13	4
.150.M	90	220	28	42	6.5	356	320	340	95	M10	70	15	5

### CUSTODIA 1, 2, 3

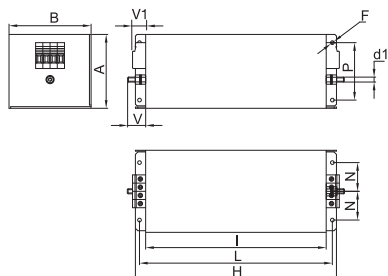

### ASSEMBLAGGIO CONNESSIONE "M"

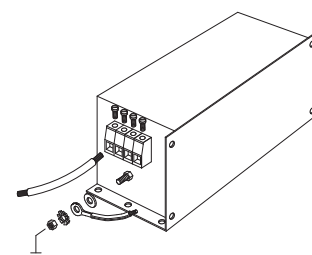

### CUSTODIA 4, 5

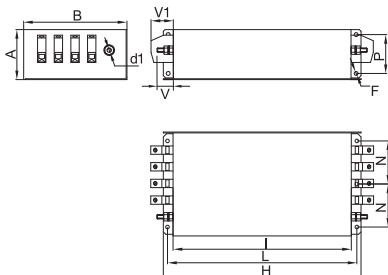

### ASSEMBLAGGIO CONNESSIONE "M"

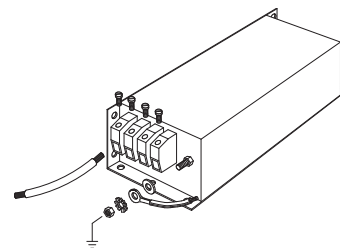

### DIMENSIONI MECCANICHE mm

FIN1240	A	B	C	d	d1	d2	d3	V	F	H	I	L	N	P	S	Peso Kg.	Custodia
.200.V	90	220	120	M10	M10	-	-	30	6.5	356	320	340	95	70	60	20	6
.360.B	130	230	150	M8	M8	10	25	42	6.5	420	380	400	100	100	90	27	7
.500.B	130	230	150	M8	M8	15	30	48	6.5	510	450	480	100	100	90	33.5	8
.750.B	160	250	140	M10	M10	20	40	94	8.5	510	450	480	100	110	110	37	9
.1000.B	210	350	200	M12	M12	20	60	97	8.5	610	550	580	150	160	147	55	10

### CUSTODIA 6

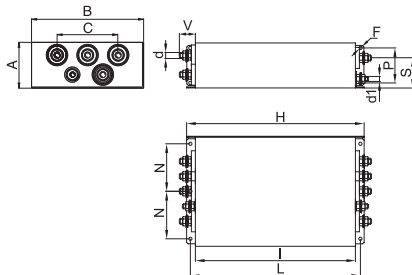

### ASSEMBLAGGIO CONNESSIONE "V"

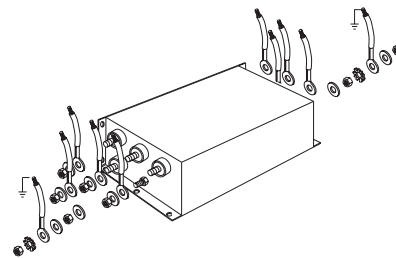

### CUSTODIA 7, 8, 9, 10

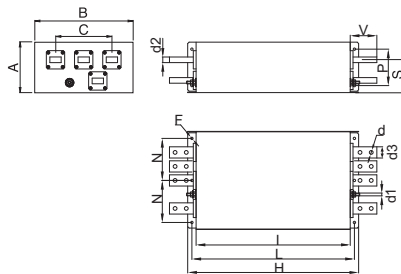

### ASSEMBLAGGIO CONNESSIONE "B"

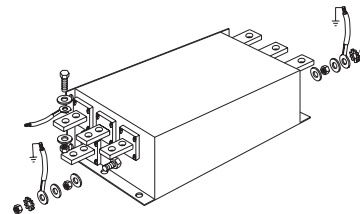



**Filtri EMI-RFI con eccellente attenuazione per applicazioni industriali, residenziali e medicali**

Data 03-2019

### OMOLOGAZIONI:

UL1283  
CSA C22.2  
E215863



**SCCR** by UL508A



**FIN1740.(006 – 200).M**

### CARATTERISTICHE

- Corrente nominale da 6 a 200A
- Eccellente attenuazione di modo comune e differenziale
- Bassa corrente di fuga

### BENEFICI

- 5 anni di garanzia
- Adatto per applicazioni medicali
- Dimensioni compatte

### MERCATI

- Inverter / servozionamenti
- Macchine confezionamento
- Machine lavorazione legno
- Apparecchiature medicali

### CODICE

FIN1740 .055 .M  
Modello Corrente (A) Connessione  
M = Morsetto

### INDICATORE ATTENUAZIONE

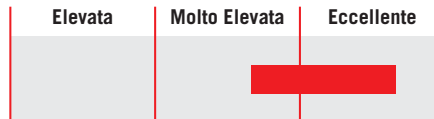

### SCHEMA ELETTRICO

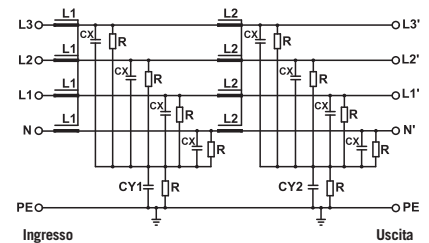

### SPECIFICHE TECNICHE

Tensione nominale	0 / 600 Vac
Frequenza	50 – 60 Hz
Corrente nominale	da 6 a 200A
Test dielettrico fase - fase	2400 Vdc (2 sec.)
Test dielettrico fase - terra	3200 Vdc (2 sec.)
Corrente di fuga in condizioni normali	< 3 mA *
Corrente di fuga con due fasi interrotte	< 15 mA
Protezione IP	IP20
Sovraccarico	4 x Corrente nominale (Interruttore ON) 2 x Corrente nominale 10 secondi 1.5 x Corrente nominale 10 minuti
Classe climatica	-40 / +85° C
MTBF at 40°C	250.000 Hrs

\* Tensione 230 Vac fase terra 50/60 Hz



**CARATTERISTICHE ELETTRICHE**

FIN1740	Corrente Nominale 40°C	Corrente Nominale 50°C	Potenza Dissipata (W)
.006.M	8	6	8
.012.M	14	12	10
.016.M	18	16	12
.025.M	28	25	15
.032.M	35	32	23
.042.M	50	42	32
.055.M	63	55	37
.070.M	80	70	52
.080.M	90	80	60
.100.M	110	100	92
.115.M	130	115	101
.150.M	175	150	115
.200.M	230	200	120

**CONNESSIONI**

LINEA			PE	
Cavo Rigido (mm <sup>2</sup> )	Cavo Multifilare (mm <sup>2</sup> )	Coppia Morsetto (Nm)	d (mm)	Coppia (Nm)
0.2 - 10	0.2 - 6	1.2	M6	6
0.2 - 10	0.2 - 6	1.2	M6	6
0.2 - 10	0.2 - 6	1.2	M6	6
0.2 - 10	0.2 - 6	1.2	M6	6
0.2 - 10	0.2 - 6	1.2	M6	6
0.5 - 16	0.5 - 10	1.8	M6	6
0.5 - 16	0.5 - 10	1.8	M6	6
4 - 25	6 - 35	4.5	M10	18
4 - 25	6 - 35	4.5	M10	18
10 - 50	10 - 50	4	M10	18
10 - 50	10 - 50	4	M10	18
35 - 95	35 - 95	20	M10	18
35 - 95	35 - 95	20	M10	18

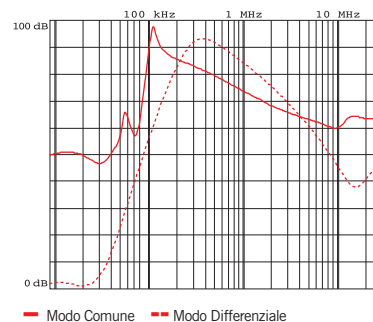
**ATTENUAZIONE TIPICA**

**DIMENSIONI MECCANICHE mm**

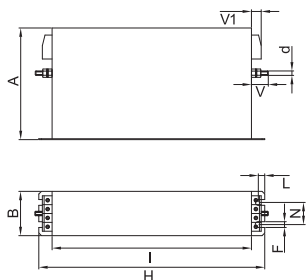
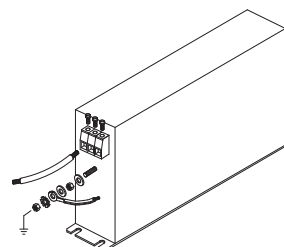
FIN1740	A	B	V	V1	F	H	I	L	N	d	Peso Kg.	Custodia
.006.M	140	60	19	16	6	226	200	7	38	M6	1.9	1
.012.M	140	60	19	16	6	226	200	7	38	M6	1.9	1
.016.M	177	70	19	16	6	267	237	8	44	M6	1.9	1
.025.M	177	70	19	16	6	267	237	8	44	M6	2.5	1
.032.M	177	70	19	16	6	267	237	8	44	M6	2.5	1
.042.M	177	80	19	34	6	295	265	8	54	M6	3.7	1
.055.M	177	80	19	33	6	295	265	8	54	M6	3.9	1
.070.M	205	100	28.5	38	8	390	340	12	73	M10	6.2	1
.080.M	205	100	28.5	38	8	390	340	12	73	M10	6.2	1
.100.M	205	100	28.5	43	8	390	340	12	73	M10	7.5	1
.115.M	205	100	28.5	43	8	390	340	12	73	M10	7.5	1
.150.M	220	130	28.5	50	8	420	370	12	103	M10	9.4	1
.200.M	220	130	28.5	50	8	420	370	12	103	M10	9.4	1

**CUSTODIA 1**

**ASSEMBLAGGIO CONNESSIONE "M"**



### Filtri EMI-RFI con elevata attenuazione per applicazioni industriali

Data 03-2019

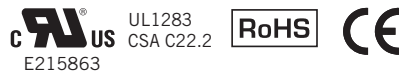
#### OMOLOGAZIONI:



SCCR by UL508A



FIN1740ESM.(010 – 180).M

#### CARATTERISTICHE

- Corrente nominale da 10 a 180A
- Elevata attenuazione di modo comune e differenziale
- Bassa corrente di fuga

#### BENEFICI

- 5 anni di garanzia
- Adatto per applicazioni medicali
- Dimensioni compatte

#### MERCATI

- Inverter / servozionamenti
- Macchine packaging
- Machine lavorazione legno
- Apparecchiature medicali

#### CODICE

FIN 1740ESM .072 .M  
 Modello Corrente (A) Connessione  
 M = Morsetto

#### INDICATORE ATTENUAZIONE

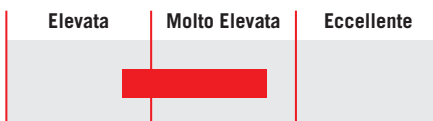

#### SCHEMA ELETTRICO

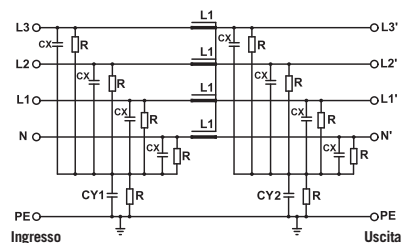

#### SPECIFICHE TECNICHE

Tensione nominale	0 / 500 Vac
Frequenza	50 – 60 Hz
Corrente nominale	da 10 a 180A
Test dielettrico fase - fase	2300 Vdc (2 sec.)
Test dielettrico fase - terra	3100 Vdc (2 sec.)
Corrente di fuga in condizioni normali	< 3 mA *
Corrente di fuga con due fasi interrotte	< 15 mA
Protezione IP	IP20
Sovraccarico	4 x Corrente nominale (Interruttore ON) 2 x Corrente nominale 10 secondi 1.5 x Corrente nominale 10 minuti
Classe climatica	-40 / +85° C
MTBF at 40°C	250.000 Hrs

\* Tensione 230 Vac fase terra 50/60 Hz

### CARATTERISTICHE ELETTRICHE

FIN1740ESM	Corrente Nominale 40°C	Corrente Nominale 50°C	Potenza Dissipata (W)
.010.M	10	9	5
.018.M	18	16	5
.036.M	36	32	18
.072.M	72	64	40
.100.M	100	90	102
.135.M	135	120	96
.180.M	180	160	98

### CONNESSIONI

LINEA			PE	
Cavo Rigido (mm <sup>2</sup> )	Cavo Multifilare (mm <sup>2</sup> )	Coppia Morsetto (Nm)	d (mm)	Coppia (Nm)
0.2 - 10	0.2 - 6	1.2	M6	6
0.2 - 10	0.2 - 6	1.2	M6	6
0.2 - 10	0.2 - 6	1.2	M6	6
0.5 - 16	0.5 - 10	1.8	M6	6
4 - 25	6 - 35	4.5	M10	18
10 - 50	10 - 50	4	M10	18
35 - 95	35 - 95	20	M10	18

### ATTENUAZIONE TIPICA

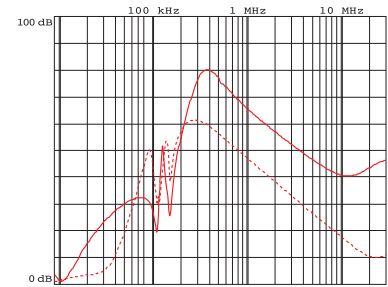

— Modulo Comune    - - - Modulo Differenziale

### DIMENSIONI MECCANICHE mm

FIN1740ESM	A	B	V	V1	F	H	I	L	N	d	Peso Kg.	Custodia
.010.M	100	130	22.5	16	6.5	153	125	8.5	90	M6	1	1
.018.M	100	130	22.5	16	6.5	153	125	8.5	90	M6	1	1
.036.M	100	130	22.5	16	6.5	153	125	8.5	90	M6	1.1	1
.072.M	125	118	22.5	32.5	6.5	153	128	8.5	50	M6	1.6	1
.100.M	140	180	30	39	6.5	170	140	8.5	65	M10	3.4	1
.135.M	140	180	30	43	6.5	170	140	8.5	65	M10	4.5	1
.180.M	160	200	30	51.5	6.5	170	140	8.5	75	M10	4.8	1

### CUSTODIA 1

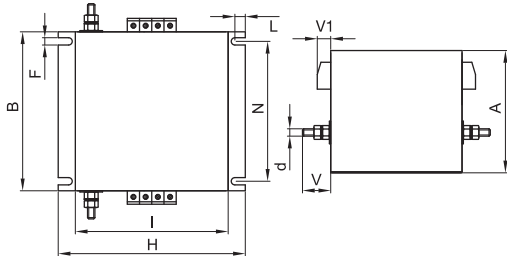

### ASSEMBLAGGIO CONNESSIONE "M"

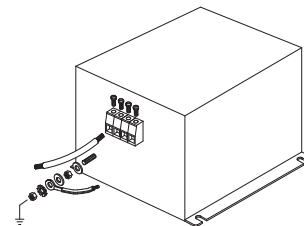



### CARATTERISTICHE ELETTRICHE

FIN1940	Corrente Nominale 40°C	Corrente Nominale 50°C	Potenza Dissipata (W)
.006.M	8	6	8
.012.M	14	12	10
.016.M	18	16	12
.025.M	28	25	15
.032.M	35	32	23
.042.M	50	42	32
.055.M	63	55	37
.070.M	80	70	52
.080.M	90	80	60
.100.M	110	100	92
.115.M	130	115	101
.150.M	175	150	115
.200.M	230	200	120

### CONNESSIONI

LINEA			PE	
Cavo Rigido (mm <sup>2</sup> )	Cavo Multifilare (mm <sup>2</sup> )	Coppia Morsetto (Nm)	d (mm)	Coppia (Nm)
0.2 - 10	0.2 - 6	1.2	M6	6
0.2 - 10	0.2 - 6	1.2	M6	6
0.2 - 10	0.2 - 6	1.2	M6	6
0.2 - 10	0.2 - 6	1.2	M6	6
0.2 - 10	0.2 - 6	1.2	M6	6
0.5 - 16	0.5 - 10	1.8	M6	6
0.5 - 16	0.5 - 10	1.8	M6	6
4 - 25	6 - 35	4.5	M10	18
4 - 25	6 - 35	4.5	M10	18
10 - 50	10 - 50	4	M10	18
10 - 50	10 - 50	4	M10	18
35 - 95	35 - 95	20	M10	18
35 - 95	35 - 95	20	M10	18

### ATTENUAZIONE TIPICA

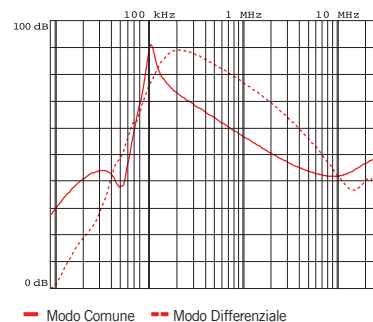

### DIMENSIONI MECCANICHE mm

FIN1940	A	B	V	V1	F	H	I	L	N	d	Peso Kg.	Custodia
.006.M	140	60	19	16	6	226	200	7	38	M6	1.9	1
.012.M	140	60	19	16	6	226	200	7	38	M6	1.9	1
.016.M	177	70	19	16	6	267	237	8	44	M6	1.9	1
.025.M	177	70	19	16	6	267	237	8	44	M6	2.5	1
.032.M	177	70	19	16	6	267	237	8	44	M6	2.5	1
.042.M	177	80	19	34	6	295	265	8	54	M6	3.7	1
.055.M	177	80	19	33	6	295	265	8	54	M6	3.9	1
.070.M	205	100	28.5	38	8	390	340	12	73	M10	6.2	1
.080.M	205	100	28.5	38	8	390	340	12	73	M10	6.2	1
.100.M	205	100	28.5	43	8	390	340	12	73	M10	7.5	1
.115.M	205	100	28.5	43	8	390	340	12	73	M10	7.5	1
.150.M	220	130	28.5	50	8	420	370	12	103	M10	9.4	1
.200.M	220	130	28.5	50	8	420	370	12	103	M10	9.4	1

### CUSTODIA 1

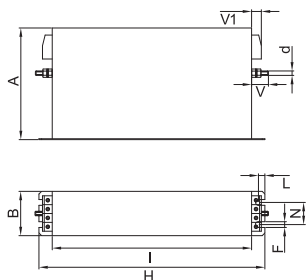

### ASSEMBLAGGIO CONNESSIONE "M"

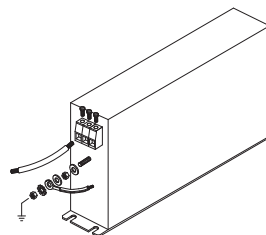



**Filtro EMI-RFI con eccellente attenuazione per applicazioni industriali, residenziali e medicali**

Data 03-2019

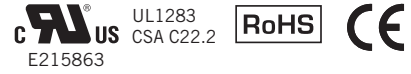
**OMOLOGAZIONI:**

**SCCR** by UL508A



**FIN1940E.(018 – 200).M**

**CARATTERISTICHE**

- Corrente nominale da 6 a 200A
- Elevata attenuazione di modo comune e differenziale
- Bassissima corrente di fuga

**BENEFICI**

- 5 anni di garanzia
- Eccellente attenuazione in bassa frequenza
- Dimensioni compatte

**MERCATI**

- Macchine automatiche
- Stampanti 3D
- Apparecchiature medicali

**CODICE**

FIN 1940E .018 .M  
 Modello Corrente (A) Connessione  
 M = Morsetto

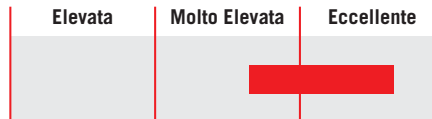
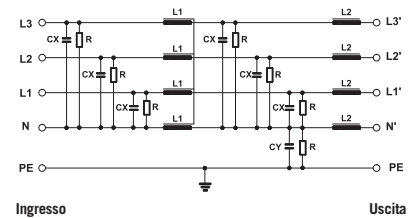
**INDICATORE ATTENUAZIONE**

**SCHEMA ELETTRICO**

**SPECIFICHE TECNICHE**

Tensione nominale	0 / 500 Vac
Frequenza	50 – 60 Hz
Corrente nominale	da 18 a 200A
Test dielettrico fase - fase	2300 Vdc (2 sec.)
Test dielettrico fase - terra	3100 Vdc (2 sec.)
Corrente di fuga in condizioni normali	< 3 mA *
Corrente di fuga con due fasi interrotte	< 15 mA
Protezione IP	IP20
Sovraccarico	4 x Corrente nominale (Interruttore ON) 2 x Corrente nominale 10 secondi 1.5 x Corrente nominale 10
Classe climatica	-40 / +85° C
MTBF at 40°C	250.000 Hrs

\* Tensione 230 Vac fase terra 50/60 Hz

### CARATTERISTICHE ELETTRICHE

FIN1940E	Corrente Nominale 40°C	Corrente Nominale 50°C	Potenza Dissipata (W)
.018.M	18	16	5
.036.M	36	32	18
.072.M	72	64	40
.100.M	100	90	102
.130.M	130	120	96
.200.M	200	180	98

### CONNESSIONI

LINEA			PE	
Cavo Rigido (mm <sup>2</sup> )	Cavo Multifilare (mm <sup>2</sup> )	Coppia Morsetto (Nm)	d (mm)	Coppia (Nm)
0.2 - 10	0.2 - 6	1.2	M5	4
0.2 - 10	0.2 - 6	1.2	M6	6
0.5 - 16	0.5 - 10	1.8	M10	18
4 - 25	6 - 35	4.5	M10	18
10 - 50	10 - 50	4	M10	18
35 - 95	35 - 95	20	M10	18

### ATTENUAZIONE TIPICA

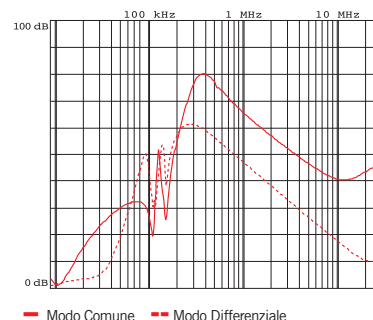

### DIMENSIONI MECCANICHE mm

FIN1940E	A	B	C	D	E	F	H	d	V	V1	Peso Kg.	Custodia
.018.M	120	115	143	127.5	80	6.5	80	M5	23.5	11.2	1	1
.036.M	130	125	153	137.5	90	6.5	115	M6	23.5	14.5	1.1	2
.072.M	160	125	153	137.5	100	6.5	125	M10	28	32.5	1.6	3
.100.M	230	135	163	147.5	60	6.5	125	M10	27.5	38.5	3.4	4
.130.M	250	140	170	153.5	100	6.5	140	M10	27.5	43	4.5	5
.200.M	280	140	170	153.5	115	6.5	170	M10	27.5	50	4.8	6

### CUSTODIA 1, 2, 3

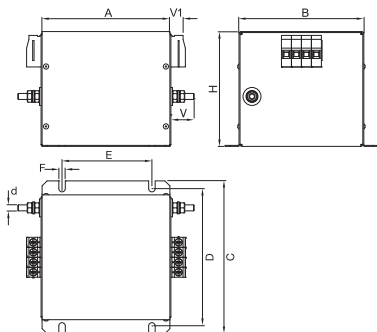

### ASSEMBLAGGIO CONNESSIONE "M"

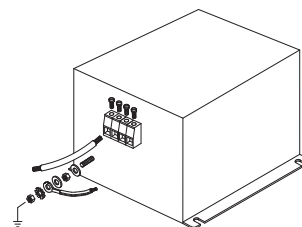

### CUSTODIA 4, 5, 6

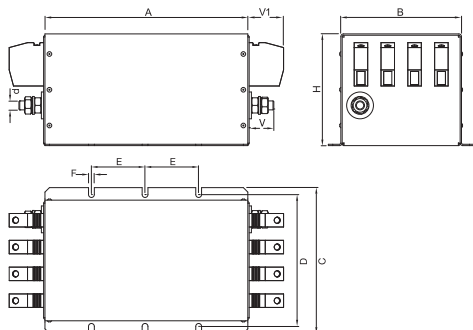

### ASSEMBLAGGIO CONNESSIONE "M"

